

hoogo

... and shine!



hoogo R2

- ⊙ **DE** Bedienungsanleitung | Saugroboter | 6
- ⊙ **EN** Instruction Manual | Robot Vacuum | 16
- ⊙ **FR** Mode d'emploi | Robot Aspirateur | 26
- ⊙ **NL** Bedieningshandleiding | Zuigrobot | 36
- ⊙ **IT** Istruzioni per l'uso | Robot Aspirapolvere | 46

International Services

DE

Walzer Elektronik Vertriebs-
gesellschaft mbH

Kaiserstraße 297
47178 Duisburg
DEUTSCHLAND

hoogo.service@walzer.de
0800 000 19 74
(kostenlose Service-Hotline)

DE

Die Kosten für Telefonate aus dem Ausland richten sich nach den
Gebühren der jeweiligen ausländischen Anbieter und der jeweiligen
aktuellen Tarife.

AT

Silva Schneider HandelsgesmbH
Karolingerstraße 1
5020 Salzburg
ÖSTERREICH

technik@silva-schneider.at
+43 (0) 662 251 300 32

AT

Die Kosten für Telefonate aus dem Ausland richten sich nach den
Gebühren der jeweiligen ausländischen Anbieter und der jeweiligen
aktuellen Tarife.

CH

SPC Electronics AG
Mövenstrasse 12
9015 St. Gallen
SCHWEIZ

service@spcag.ch
+41 (0) 71 227 99 99

CH

Die Kosten für Telefonate aus dem Ausland richten sich nach den
Gebühren der jeweiligen ausländischen Anbieter und der jeweiligen
aktuellen Tarife.

FR

Les coûts des appels téléphoniques depuis l'étranger sont basés sur
les tarifs des fournisseurs étrangers respectifs et sur les tarifs actuels
respectifs.

IT

I costi per le telefonate dall'estero si basano sulle tariffe dei rispettivi
fornitori esteri e sulle rispettive tariffe attuali.

International

Walzer Elektronik Vertriebs-
gesellschaft mbH

Kaiserstraße 297
47178 Duisburg
DEUTSCHLAND

hoogo.service@walzer.de
+49 (0) 203 570 57 510

EN

The costs for telephone calls from abroad are based on the charges
of the respective foreign providers and the respective current tariffs.

FR

Les coûts des appels téléphoniques depuis l'étranger sont basés sur
les tarifs des fournisseurs étrangers respectifs et sur les tarifs actuels
respectifs.

NL

De kosten voor telefoongesprekken vanuit het buitenland zijn gebaseerd
op de kosten van de respectievelijke buitenlandse aanbieders en de
respectievelijke actuele tarieven.

IT

I costi per le telefonate dall'estero si basano sulle tariffe dei rispettivi
fornitori esteri e sulle rispettive tariffe attuali.

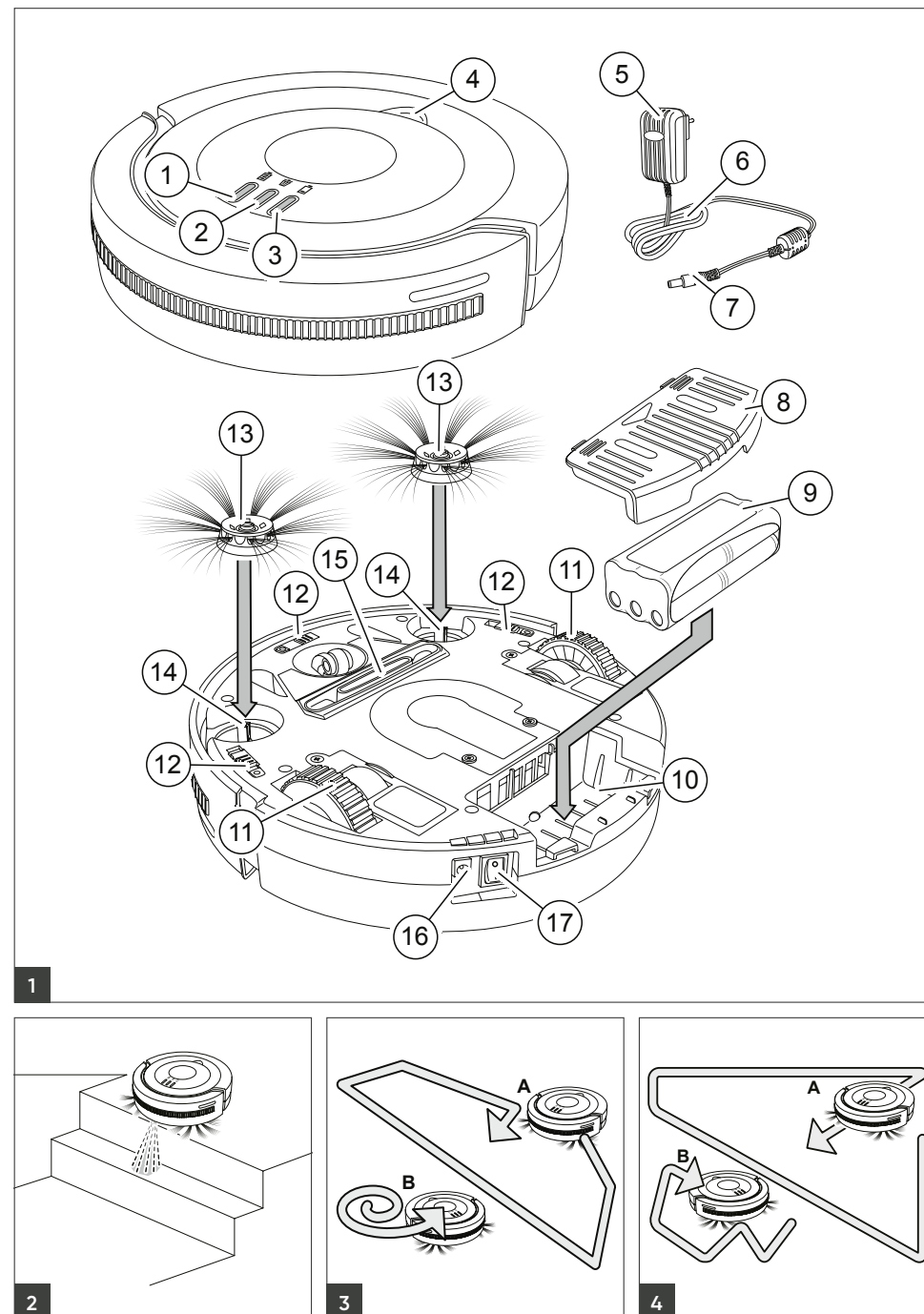

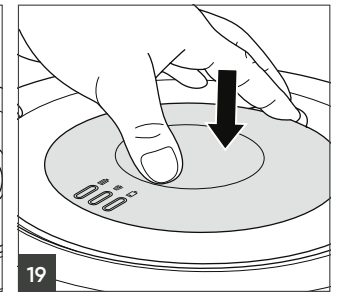
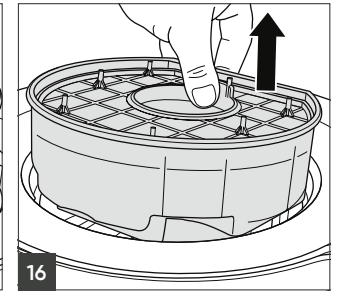
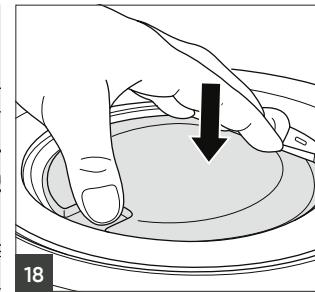
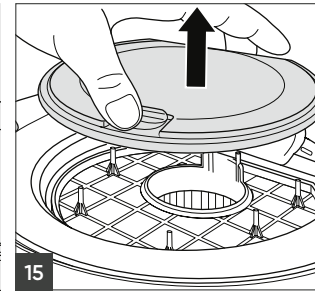
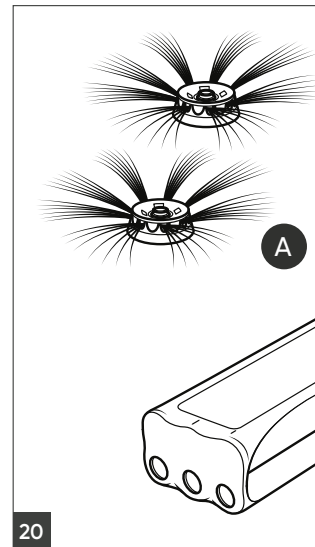
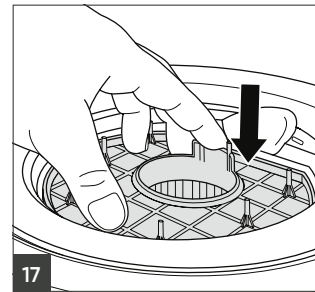
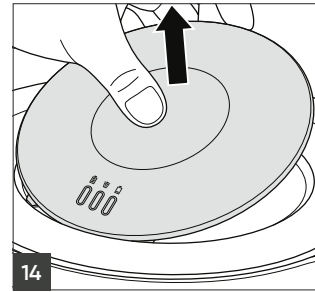
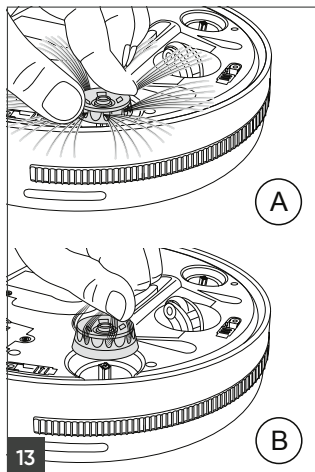
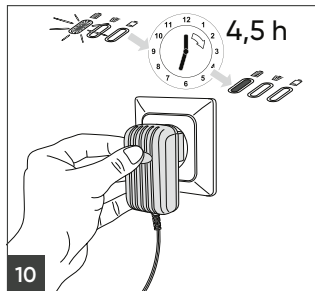
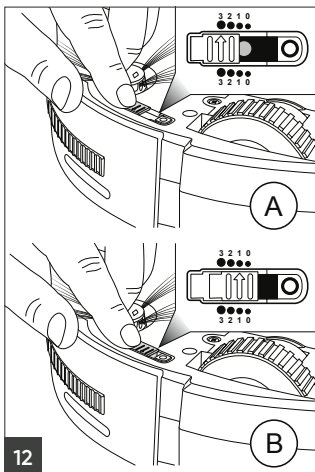
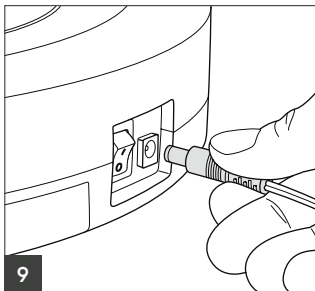
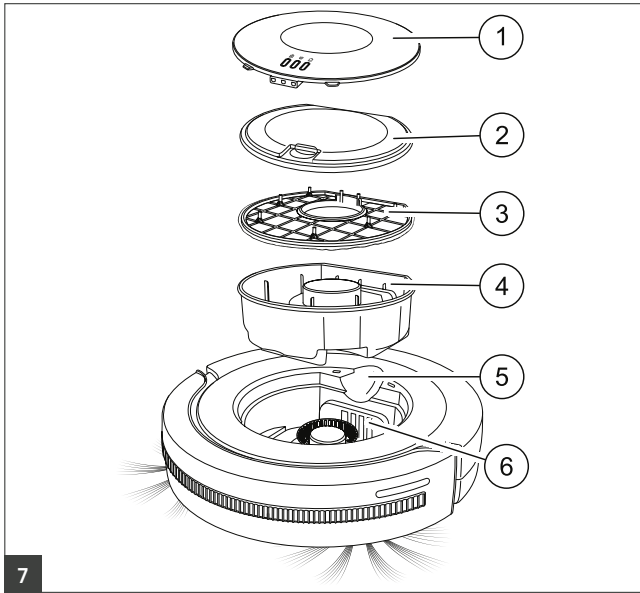
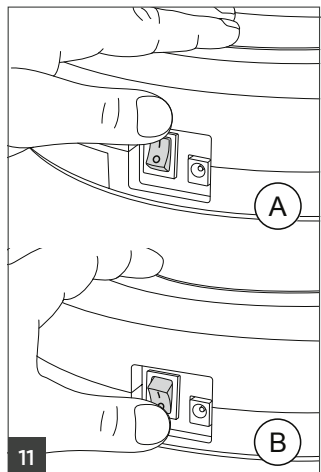
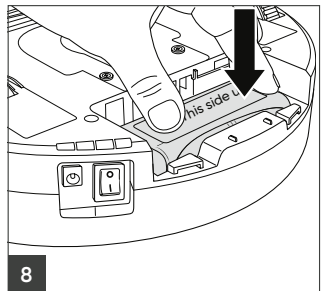
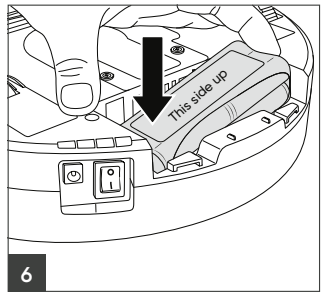
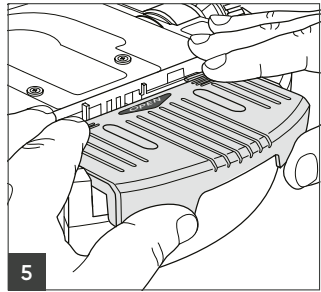

Vielen Dank!

Es freut uns, dass Sie sich für ein hoogo Produkt entschieden haben.

Wir wünschen Ihnen viel Freude mit dem Gerät und danken Ihnen für den Kauf!

Weitere Informationen zu Ihrem Produkt finden Sie in dieser Bedienungsanleitung und auf unserer Webseite www.hoogo.world.

Unser Serviceteam erreichen Sie über die auf Seite 13 angegebenen Kontaktdetails.

Technische Daten

Geräteart:	Saugroboter
Modellname, Modell:	hoogo R2, RO201 / RO201SAT
Akku:	Li-Ion Polymer, 11,1 V, 2500 mAh
max. Betriebsdauer:	ca. 120 Minuten
max. Ladedauer:	ca. 4,5 Stunden
Netzadapter:	Eingang: 100-240 V~, 50/60 Hz Ausgang: DC 19 V, 600 mA
Staubbehältervolumen:	ca. 275 ml
Gewicht (bei eingesetztem Akku):	ca. 1,5 kg

Umweltschutz und Entsorgung

Wenn Sie das Gerät entsorgen möchten, entfernen Sie den Akkupack, > „Akkupack entfernen“ auf Seite 11, und entsorgen Sie den Akkupack und das Gerät getrennt voneinander.



HINWEIS

Gerät, Akkupack und Netzadapter dürfen nicht über den Hausmüll entsorgt werden.



Li-Ion

HINWEIS

Geben Sie das Gerät, das Ladegerät und den Akkupack separat zur Entsorgung an die entsprechenden Sammelstellen.

Gewährleistung

Als Gewährleistungsmindeststandard gilt, soweit Sie das Gerät als Verbraucher innerhalb der Europäischen Union erworben haben, die jeweilige Umsetzung der EU-Richtlinie 2011/83/EU in nationales Recht. In Nicht-EU-Ländern gelten die im jeweiligen Land gültigen Mindestansprüche der Gewährleistung. Ausgenommen sind Batterien und Akkus, die infolge normalen Verschleißes oder unsachgemäßer Handhabung Defekte aufweisen bzw. deren Laufzeit sich verkürzt hat.



Technische und gestalterische Änderungen im Zuge stetiger Produktverbesserungen vorbehalten.

© Mytek GmbH

Sicherheitshinweise

> zur Bedienungsanleitung

Lesen Sie die Bedienungsanleitung vollständig durch, bevor Sie mit dem Gerät arbeiten.

Bewahren Sie die Bedienungsanleitung gut auf. Falls Sie das Gerät an Dritte weitergeben, geben Sie auch die Bedienungsanleitung mit. Die Nichtbeachtung dieser Bedienungsanleitung kann zu schweren Verletzungen oder Schäden am Gerät führen.

Für Schäden, die aufgrund der Nichtbeachtung dieser Bedienungsanleitung entstehen, übernehmen wir keine Haftung.

Wichtige Hinweise außerhalb dieses Kapitels sind wie folgt gekennzeichnet:

⚠️ WARNUNG

Warnt vor Gefahren für Ihre Gesundheit und zeigt mögliche Verletzungsrisiken auf.

⚠️ ACHTUNG

Weist auf mögliche Gefährdungen für das Gerät oder andere Gegenstände hin.

HINWEIS

Hebt Tipps und Informationen hervor.

Sie können diese Bedienungsanleitung auch jederzeit von unserer Website herunterladen: www.hoogo.world

> zu bestimmten Personengruppen

■ Diese Geräte können von Kindern ab 8 Jahren und von Personen mit verringerten physischen, sensorischen oder mentalen Fähigkeiten oder Mangel an Erfahrung und/oder Wissen benutzt werden, wenn sie beaufsichtigt werden oder bezüglich des sicheren Gebrauchs des Geräts unterwiesen wurden und die daraus resultierenden Gefahren verstanden haben.

■ Reinigung und Benutzer-Wartung dürfen nicht durch Kinder ohne Beaufsichtigung durchgeführt werden. Kinder dürfen nicht mit dem Gerät spielen.

■ Verpackungsmaterialien und Kleinteile dürfen nicht zum Spielen verwendet werden. Es besteht Erstickungsgefahr.

■ Kinder jünger als 8 Jahre sollten vom Gerät und dem Netzadapter sowie dem Netzadapterkabel ferngehalten werden, solange diese eingeschaltet sind, mit der Steckdose verbunden sind oder abkühlen.

ZUR STROMVERSORGUNG

Das Gerät wird mit elektrischem Strom aufgeladen. Dabei besteht grundsätzlich die Gefahr eines elektrischen Schlags.

Achten Sie daher auf Folgendes:

■ Fassen Sie Akku und Netzadapter niemals mit nassen Händen an. Tauchen Sie das Gerät, Akku und Netzadapter niemals in Wasser oder andere Flüssigkeiten.

■ Wenn Sie den Netzadapter aus der Steckdose herausziehen wollen, ziehen Sie immer direkt am Netzadapter. Ziehen Sie niemals am Netzadapterkabel.

■ Achten Sie darauf, dass das Netzadapterkabel nicht geknickt, eingeklemmt oder überfahren wird oder mit Hitzequellen in Berührung kommen kann.

■ Verwenden Sie nur den mitgelieferten Netzadapter, um den Akku zu laden.

■ Kontrollieren Sie das Netzadapterkabel vor dem Benutzen auf eventuelle Beschädigungen. Verwenden Sie niemals einen Netzadapter, dessen Stecker oder Kabel beschädigt ist. Verbinden Sie den Netzadapter nur mit Steckdosen, die die auf dem Netzadapter angegebene elektrische Spannung führen.

■ Bevor Sie damit beginnen, das Gerät zu reinigen oder zu warten, stellen Sie sicher, dass das Gerät ausgeschaltet und der Netzadapter nicht angeschlossen ist.

> zum Akkupack

Bei falschem Umgang mit Akkus besteht Verletzungsgefahr.

- Verwenden Sie nur das mitgelieferte Ladegerät, um den Akkupack zu laden.
- Schließen Sie den Akkupack niemals kurz, d. h. berühren Sie niemals beide Pole zur gleichen Zeit, insbesondere nicht mit elektrisch leitenden Gegenständen.
- Sollte es erforderlich sein, den Akkupack auszutauschen, wenden Sie sich an einen autorisierten Fachbetrieb oder den hoogo Kundendienst, > „International Services“ auf Seite 2. Ersetzen Sie den Akkupack niemals selbst. Ersetzen Sie den Akkupack nicht durch andere Akkus oder Batterien.
- Nehmen Sie den Akkupack niemals auseinander und setzen Sie ihn niemals hohen Temperaturen aus.
- Bei unsachgemäßem Umgang kann Flüssigkeit aus dem Akkupack austreten. Vermeiden Sie Kontakt mit der Flüssigkeit.
- Falls Sie dennoch in Kontakt mit austretender Flüssigkeit gekommen sind, spülen Sie diese mit reichlich Wasser ab und wenden Sie sich an einen Arzt.
- Entsorgen Sie das Gerät und den Akkupack nach Gebrauchsende ausschließlich umweltgerecht und wie beschrieben, > „Umweltschutz und Entsorgung“ auf Seite 6.

> bei defektem Gerät

Wenn das Gerät, der Netzadapter oder das Netzadapterkabel beschädigt ist, muss es durch den Hersteller oder seinen Kundendienst oder eine ähnlich qualifizierte Person ersetzt werden, um Gefährdungen zu vermeiden.

- Geben Sie ein defektes Gerät zur Reparatur an einen autorisierten Fachbetrieb oder den hoogo Kundendienst, > „International Services“ auf Seite 2.
- Verwenden Sie niemals ein defektes Gerät, einen defekten Netzadapter, ein defektes Netzadapterkabel oder einen defekten Akku!

> zur bestimmungsgemäßen Verwendung

Das Gerät darf nur im Haushalt eingesetzt werden. Es ist für eine gewerbliche Nutzung nicht geeignet. Das Gerät darf ausschließlich für das Reinigen auf ebenen, normal verschmutzten Hartböden eingesetzt werden.

Falls die Rundbesen nicht montiert sind, können Sie es auch auf kurzflorigem Teppich einsetzen.

Verboten sind insbesondere:

- **das Saugen von**
 - Menschen, Tieren, Pflanzen oder am Körper befindlichen Kleidungsstücken
→ Hohes Verletzungsrisiko!
 - glühender Asche, brennenden Zigaretten, Streichhölzern und leicht entzündlichen Stoffen
→ Brandgefahr!
 - Wasser und anderen Flüssigkeiten
→ Kurzschlussgefahr!
 - Toner (für Laserdrucker, Kopierer etc.)
→ Brand- und Explosionsgefahr!
- **die Verwendung**
 - in der Nähe von explosiven oder leicht entzündlichen Stoffen
→ Brand- und Explosionsgefahr!
 - im Freien
→ Zerstörungsgefahr durch Regen und Schmutz!
 - von Nicht-Originalzubehör. Dies kann die Gerätesicherheit beeinträchtigen.
 - auf langflorigen Teppichen und feuchten Böden!
- **selbstständige Reparatureingriffe**
 - → Verletzungsgefahr und Erlöschen des Anspruchs auf kostenfreien Ersatz!

Vorbereitungen

> Gerät kennenlernen

Abbildung 1



- ① Ladekontrollleuchte
- ② Reinigungsanzeige
- ③ Batterieanzeige
- ④ Eingriffmulde zum Lösen des Staubbehälterfachdeckels
- ⑤ Netzadapter
- ⑥ Netzadapterkabel
- ⑦ Netzadapterkabelstecker
- ⑧ Akkufachdeckel
- ⑨ Akkupack
- ⑩ Akkufach
- ⑪ Gummierte Antriebsräder
- ⑫ Schieberegler zur Einstellung der Empfindlichkeit der Fallsensoren
- ⑬ Rundbesen
- ⑭ Aufnahme für Rundbesen
- ⑮ Saugeinlass
- ⑯ Ladebuchse am Gerät
- ⑰ AN-/ AUS-Schalter

Abbildung 7

- ① Staubbehälterfachdeckel
- ② Staubbehälterdeckel
- ③ Filter
- ④ Staubbehälter
- ⑤ Eingriffmulde zum Lösen des Staubbehälterfachdeckels
- ⑥ Staubbehälterfach

> Anzeigen kennenlernen

Abbildung 1

- ① Ladekontrollleuchte 
 - blinkt blau, wenn der Akkupack geladen wird
 - leuchtet dauerhaft blau, wenn der Akkupack aufgeladen ist
 - blinkt im Betrieb abwechselnd mit Batterieanzeige
- ② Reinigungsanzeige 
 - leuchtet rot, wenn der Staubbehälter geleert werden muss
- ③ Batterieanzeige 
 - leuchtet rot, wenn der Akkupack geladen werden muss oder das Gerät keinen Bodenkontakt hat
 - blinkt im Betrieb abwechselnd mit Ladekontrollleuchte

> Auspacken und vorbereiten

- ① Überprüfen Sie den ausgepackten Inhalt auf Vollständigkeit (Abb. 1). Sollten Sie einen Transportschaden bemerken oder sollte etwas fehlen, wenden Sie sich umgehend an Ihren Händler.
- ② Stecken Sie die Rundbesen wie abgebildet nacheinander auf (Abb. 1/13), wenn das Gerät auf Hartböden verwendet wird.

HINWEIS

Falls Sie die Rundbesen abnehmen möchten, greifen Sie die Rundbesen an den Borsten und ziehen Sie sie vom Gerät weg. (Abb. 13/B).



> Akkupack einsetzen

- ① Ziehen Sie den Deckel des Akkufachs kräftig ab (Abb. 5/ OPEN).
- ② Legen Sie den mitgelieferten Akkupack ein. Achten Sie darauf, dass der Aufkleber mit der Aufschrift „This side up“ nach oben zeigt und die Kontakte im Akkufach in die Aussparungen in der Isolierung des Akkupacks greifen können. Lassen Sie den Akkupack dazu erst auf der Seite mit den Kontakten ins Akkufach gleiten (Abb. 6) und drücken Sie den Akkupack dann auf der anderen Seite in das Akkufach (Abb. 8). Der Akkupack muss eben auf dem Boden des Akkufachs aufliegen.
- ③ Setzen Sie den Deckel des Akkufachs wieder auf und schieben Sie ihn kräftig in seine Konsole bis er hör- und spürbar einrastet.

> Akkupack laden

⚠ WARNUNG

Brand- und Explosionsgefahr! Verwenden Sie nur den mitgelieferten Netzadapter, um den Akkupack zu laden.

- ① Stellen Sie sicher, dass der AN-/AUS-Schalter auf Position 0 steht (Abb. 11/B).
- ② Stecken Sie den Netzadapterkabelstecker in den Ladeanschluss des Geräts (Abb. 9).
- ③ Stecken Sie den Netzadapter in eine Steckdose (Abb. 10).  Die Ladekontrollleuchte (Abb. 1/1) blinkt blau und signalisiert den Ladevorgang.
- ④ Nach maximal 4,5 Stunden leuchtet die Ladekontrollleuchte dauerhaft blau.  Der Akku ist nun aufgeladen.
- ⑤ Ziehen Sie den Netzadapter aus der Steckdose (spart Strom) und den Netzadapterkabelstecker aus dem Gerät.

HINWEIS

Laden Sie das Gerät erneut, wenn die Batterieanzeige (Abb. 1 / 3) am Gerät dauerhaft rot leuchtet.

> Fallsensoren einstellen

Ihr Saugroboter erkennt mithilfe von 3 Fallsensoren selbstständig vor ihm liegende Abgründe (Abb. 2). Er ändert daraufhin seine Fahrtrichtung und reinigt in entgegengesetzter Richtung weiter. Tieferliegende Flächen, wie z. B. Treppenstufen, werden erkannt und somit von der Reinigung ausgespart. Die Empfindlichkeit der Fallsensoren können Sie folgendermaßen einstellen:

⚠ WARNUNG

Testen Sie die korrekten Einstellungen mehrmals während Ihrer Anwesenheit, um durch mögliche Fehleinstellungen Beschädigungen zu vermeiden.

- 1 Stellen Sie sicher, dass der AN-/AUS-Schalter auf Position 0 steht (Abb. 11 / B).
- 2 Passen Sie die Stellung der Schieberegler zur Einstellung der Empfindlichkeit der Fallsensoren auf der Unterseite des Geräts (Abb. 1 / 12) an:
 - Stellung 0 (kleinste Öffnung) bei hellen Böden und flachen Stufen.
 - Stellung 1 (Abb. 12 / B) bei hellen Böden und etwas höheren Stufen.
 - Stellung 2 bei dunklen Böden und noch höheren Stufen.
 - Stellung 3 (größte Öffnung, Abb. 12 / A) bei dunklen Böden und hohen Stufen.

HINWEIS

Alle 3 Schieberegler müssen die gleiche Einstellung haben. Wenn Ihr Roboter auf dunklen Böden andauernd rückwärts fährt, müssen Sie die Stellung 3 wählen (größte Öffnung).

> Böden reinigen**HINWEIS**

Wenn Sie kurzflorige Teppiche reinigen möchten, nehmen Sie vorher die Rundbesen ab. Greifen Sie dazu beide Rundbesen an den Borsten und ziehen Sie sie kräftig nach oben ab (Abb. 13 / B). Auf langflorigen Teppichen kann das Gerät nicht eingesetzt werden.

Um das Gerät einzuschalten, stellen Sie das Gerät auf den Boden und stellen Sie den AN-/AUS-Schalter auf Position I (Abb. 11 / A). → Die beiden äußeren LEDs blinken abwechselnd. Das Gerät beginnt nach ca. 8 Sekunden im „Zufallsmodus“ Bahnen zu fahren (Abb. 3 / A). Nach ca. 1,5 Minuten wechselt das Gerät in den „Kreiselmodus“ und fährt größer werdende Kreise (Abb. 3 / B). Sobald das Gerät in diesem Modus auf ein Hindernis trifft, wechselt das Gerät in den „Kantenmodus“ (Abb. 4 / A), in dem er die Kanten des zu reinigenden Raumes für ca. 2,5 Minuten abfährt. Danach beginnt der Zyklus von vorn mit dem „Zufallsmodus“ (Abb. 4 / B).

HINWEIS

Wenn sich das Gerät an einem Hindernis festgefahren hat, geben Sie ihm von Hand einen leichten Schubs.

HINWEIS

Wenn die Leistung des Akkupacks nachlässt, leuchtet die Batterieanzeige (Abb. 1 / 3) dauerhaft rot und das Gerät stoppt wenig später. Ist dies der Fall, piept das Gerät alle 60 Sekunden, damit Sie es leichter finden können. (Falls der Akkupack vollständig entladen ist, verstummt diese Piep-Funktion.) Schalten Sie das Gerät dann aus und laden Sie den Akkupack > „Akkupack laden“ auf Seite 9.

HINWEIS

Wenn Sie das im Betrieb befindliche Gerät anheben, schalten sich die Motoren nach ca. 1 Sekunde ohne Bodenkontakt selbsttätig ab. Das Gerät ist dann aber nicht ausgeschaltet (blaue LED leuchtet weiterhin), sondern läuft wieder an, sobald es auf einen Untergrund gestellt wird.

Um das Gerät auszuschalten, stellen Sie den AN-/AUS-Schalter auf Position 0 (Abb. 11 / B). → Die LEDs hören auf zu leuchten.

> Staubbehälter entleeren

- 1 Stellen Sie sicher, dass der AN-/AUS-Schalter auf Position 0 steht (Abb. 11 / B).
- 2 Greifen Sie in die Eingriffmulde (Abb. 7 / 5) und entriegeln Sie dabei den Staubbehälterfachdeckel (Abb. 7 / 1).
- 3 Nehmen Sie den Staubbehälterfachdeckel (Abb. 7 / 1) vom Gerät (Abb. 14).
- 4 Nehmen Sie den Staubbehälterdeckel (Abb. 7 / 2) ab (Abb. 15).
- 5 Ziehen Sie den Staubbehälter zusammen mit dem aufgesetzten Filter vorsichtig aus dem Gerät (Abb. 16).
- 6 Halten Sie den Staubbehälter mit eingesetztem Filter über einen Mülleimer und trennen Sie dann den Staubbehälter vom Filter. Klopfen Sie beide Teile mit leichten Schlägen aus und beseitigen Sie gröbere Verschmutzungen mit einem trockenen Tuch.

> Staubbehälter und Filter reinigen

- 1 Entnehmen und leeren Sie den Staubbehälter > „Staubbehälter entleeren“ auf Seite 11.
- 2 Spülen Sie den Staubbehälter von Hand unter fließend kaltem oder handwarmem Wasser gründlich aus.
- 3 Spülen Sie den Filter von Hand unter fließendem kaltem oder handwarmem Wasser gründlich aus.
- 4 Lassen Sie beide Elemente mindestens 24 Stunden bei Raumtemperatur trocknen.
- 5 Setzen Sie den Filter so zurück in den Staubbehälter, dass das Kunststoffgitter des Filters zu sehen ist. Drücken Sie den Filter kräftig an (Abb. 17).
- 6 Setzen Sie den Staubbehälter mit Filter wieder ins Gerät ein > „Staubbehälter und Filter einsetzen“ auf Seite 11.

> Staubbehälter und Filter einsetzen

- 1 Setzen Sie den Staubbehälter mit eingesetztem Filter zurück in das Staubbehälterfach (Abb. 17).
- 2 Setzen Sie den Staubbehälterdeckel kräftig auf, bis er spürbar einrastet (Abb. 18).
- 3 Setzen Sie den Staubbehälterfachdeckel zuerst vorn an, so dass die 3 Nasen am Deckel in die 3 dafür vorgesehenen Schlitze im Staubbehälterfach greifen. Drücken Sie den Staubbehälterfachdeckel nun hinten an, bis er hör- und spürbar einrastet (Abb. 19).

HINWEIS

Nur wenn der Deckel korrekt aufgesetzt ist, lässt sich das Gerät später einschalten.

> Akkupack entfernen

- 1 Betreiben Sie das Gerät so lange, bis der Akkupack vollkommen leergelaufen ist und der Motor des Geräts stoppt.
- 2 Stellen Sie den AN-/AUS-Schalter auf Position 0 (Abb. 11 / B).
- 3 Ziehen Sie den Deckel des Akkufachs kräftig ab (Abb. 5 / OPEN).
- 4 Entnehmen Sie den Akkupack.

> Problembehebung

Bevor Sie unseren Kundendienst kontaktieren oder das Gerät an den hoogo-Kundendienst senden, finden Sie vorab viele zusätzliche Hinweise im Servicebereich unserer Webseite zur Lösung und Behebung:
www.hoogo.world/service

⚠ WARNUNG

Bevor Sie sich auf Problemsuche begeben, schalten Sie das Gerät aus. Verwenden Sie niemals ein defektes Gerät, Ladegerät oder einen defekten Akku.

Problembhebung

> Falls das Gerät nicht arbeitet, wie es soll

Überprüfen Sie anhand nachfolgender Tabelle, ob Sie das Problem selbst beseitigen können. Sollten Sie das Problem mit Hilfe dieser Tabelle nicht beheben können, wenden Sie sich an unsere Service-Hotline (Seite 2) und schildern Sie uns das Problem.

Problem	mögliche Ursache / Lösung
Das Gerät lässt sich nicht einschalten.	Der Akkupack ist falsch eingesetzt. Setzen Sie den Akkupack korrekt ein, Seite 9, „Akkupack einsetzen“.
	Der Akkupack ist völlig leer. Schalten Sie das Gerät am EIN-/AUS-Schalter aus (Stellung „0“) und laden Sie den Akkupack wie beschrieben, Seite 9, „Akkupack laden“.
	Beim Ladevorgang war das Gerät eingeschaltet (Stellung „I“). Schalten Sie das Gerät am EIN-/AUS-Schalter aus (Stellung „0“) und wieder ein (Stellung „I“). Das Gerät läuft daraufhin an.
	Der Staubbehälterfachdeckel wurde abgenommen, während das Gerät noch eingeschaltet war. Schalten Sie das Gerät am EIN-/AUS-Schalter aus (Stellung „0“) und wieder ein (Stellung „I“). Das Gerät läuft daraufhin an.
	Der Staubbehälterfachdeckel sitzt nicht korrekt. Schalten Sie das Gerät am EIN-/AUS-Schalter aus (Stellung „0“) und setzen Sie den Staubbehälterfachdeckel wie beschrieben korrekt ein, Seite 11, „Staubbehälter und Filter einsetzen“.
Die Batterieanzeige  leuchtet rot.	Die Leistung des Akkupacks ist zu schwach. Schalten Sie das Gerät am EIN-/AUS-Schalter aus (Stellung „0“) und laden Sie den Akkupack wie beschrieben, Seite 9, „Akkupack laden“.
	Das Gerät hat keinen Bodenkontakt. Stellen Sie das Gerät auf den Boden. Es beginnt nun direkt zu reinigen.
Die Reinigungsanzeige  leuchtet rot.	Der Staubbehälter ist überfüllt oder der Filter ist verschmutzt. Schalten Sie das Gerät am EIN-/AUS-Schalter aus (Stellung „0“) und gehen Sie vor wie auf Seite 11, „Staubbehälter und Filter reinigen“ beschrieben.
Das Gerät läuft zwar an, fährt aber andauernd rückwärts.	Der Schieberegler zur Einstellung der Empfindlichkeit der Fallsensoren steht auf einer Stellung für helle Böden, während das Gerät auf einem dunklen Boden eingesetzt wird. Passen Sie die Stellung des Schiebereglers zur Einstellung der Empfindlichkeit der Fallsensoren an, Seite 10, „Fallsensoren einstellen“.
Das Gerät reinigt den zu reinigenden Raum nur teilweise.	Das Gerät kann - je nach Größe des zu reinigenden Raumes - am Ende der 3 Modi nicht zwangsläufig überall gewesen sein. Lassen Sie das Gerät laufen, bis es jeden Bereich des Raumes abgefahren hat.

Problembhebung

Problem	mögliche Ursache / Lösung
Das Gerät fährt im „Zufallsmodus“ trotz freier Fläche keine geraden Bahnen.	Möglicherweise wird eines der Räder durch Verschmutzungen daran gehindert, frei zu drehen. Befreien Sie das Rad von Verschmutzungen. Falls erforderlich, setzen Sie dazu vorsichtig eine Schere oder Pinzette ein.
Der Rundbesen dreht sich nicht mehr.	Möglicherweise wird dieser Rundbesen durch Verschmutzungen daran gehindert, frei zu drehen. Bauen Sie den Rundbesen aus (Seite 9, „Auspacken und vorbereiten“) und befreien Sie ihn und seine Aufnahme von Verschmutzungen. Falls erforderlich, setzen Sie dazu vorsichtig eine Schere oder Pinzette ein.
Das Gerät hat sich festgefahren.	Helfen Sie von Hand etwas nach, indem Sie dem Gerät einen Schubs geben.
Das Gerät hält von allein an.	Die Leistung des Akkupacks ist zu schwach. Schalten Sie das Gerät am EIN-/AUS-Schalter aus (Stellung „0“) und laden Sie den Akkupack wie beschrieben, Seite 9, „Akkupack laden“.
Das Gerät lässt sich nicht laden.	Das Netzteil ist nicht korrekt eingesteckt. Prüfen Sie, ob Stecker bzw. Netzteiladapter korrekt in ihren Buchsen sitzen (Seite 9, „Akkupack laden“).
Die Betriebsdauer verkürzt sich zunehmend.	Möglicherweise werden die Räder durch Verschmutzungen daran gehindert, frei zu drehen. Dies erhöht die benötigte elektrische Leistung. Befreien Sie die Räder von Verschmutzungen. Falls erforderlich, setzen Sie dazu vorsichtig eine Schere oder Pinzette ein.

HINWEIS

Sollten Sie das Problem mit Hilfe dieser Tabelle nicht beheben können, wenden Sie sich an unsere Service-Hotline (Seite 2, „International Services“) und schildern Sie uns das Problem. Unser Servicepersonal ist speziell für diesen Fall geschult und kann die Problemursache unter Ihrer Mithilfe gezielt eingekreisen und mit Ihnen zusammen beheben. So vermeiden Sie die Unannehmlichkeiten eines eventuellen Versands und Ihr Saugroboter steht Ihnen rasch wieder zur Verfügung.

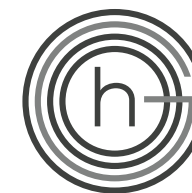

Unsere Service-Hotline und weitere Kontaktmöglichkeiten finden Sie auf Seite 2, „INTERNATIONAL SERVICES“!

Problembehebung

> Zubehör- und Ersatzteile nachbestellen

Artikelnummer	Beschreibung
RO201011	1 Rundbesenetz, bestehend aus zwei Rundbesen
RO201043	1 Filter
RO201075	1 Netzteil
RO201065	1 Akkupack

Zubehörteile sowie Ersatzteile können nachbestellt werden. Diese erhalten Sie:

- per Telefon unter: 0800 000 19 74
- per E-Mail: hoogo.service@walzer.de
- oder bei unserem Servicepartner:
Walzer Elektronik Vertriebsgesellschaft mbH
Kaiserstraße 297
47178 Duisburg
DEUTSCHLAND
Tel.: 0800 000 19 74
hoogo.service@walzer.de
www.walzer.de

> Falls das Gerät defekt ist

⚠️ WARNUNG

Verletzungsgefahr! Verwenden oder laden Sie niemals ein defektes Gerät! Wenn das Gerät oder sein Netzteilkabel beschädigt ist, muss es durch den Hersteller, seinen Kundendienst oder eine ähnlich qualifizierte Person ersetzt werden, um Gefährdungen zu vermeiden.

Falls das Gerät heruntergefallen ist oder anderweitig beschädigt wurde und offensichtliche Anzeichen von Beschädigung aufweist, geben Sie das defekte Gerät zur Reparatur an einen Fachhändler oder den hoogo-Kundendienst. Versenden Sie das defekte Gerät mit entleertem Staubbehälter an die Adresse auf Seite 2, „International Services“.

Problembehebung

> Akku ausbauen

⚠️ WARNUNG

Verletzungsgefahr durch unsachgemäßen Umgang mit dem Akkupack!

- Bevor Sie damit beginnen, den Akkupack auszubauen, stellen Sie sicher, dass das Netzteil aus der Steckdose gezogen ist.
- Schließen Sie den Akkupack niemals kurz, d. h. berühren Sie niemals beide Pole zur gleichen Zeit, insbesondere nicht mit elektrisch leitenden Gegenständen.
- Nehmen Sie den Akkupack niemals auseinander und setzen Sie ihn niemals hohen Temperaturen aus.
- Bei unsachgemäßem Umgang kann Flüssigkeit aus dem Akkupack austreten. Vermeiden Sie Kontakt mit der Flüssigkeit.

⚠️ WARNUNG

Verletzungsgefahr durch unsachgemäßen Umgang mit dem Akkupack!

- Sollte es erforderlich sein, den Akkupack auszutauschen, wenden Sie sich an einen Fachhändler oder den hoogo-Kundendienst.
- Ersetzen Sie den Akkupack niemals selbst. Ersetzen Sie den Akkupack erst recht nicht durch andere Akkus oder Batterien.

⚠️ ACHTUNG

Gefahr von Umweltschäden! Der Akkupack darf nicht in den Hausmüll gelangen. Geben Sie das Gerät und den ausgebauten Akkupack separat zur Entsorgung an die entsprechenden Sammelstellen.

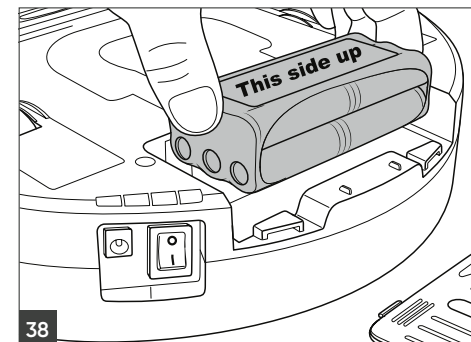
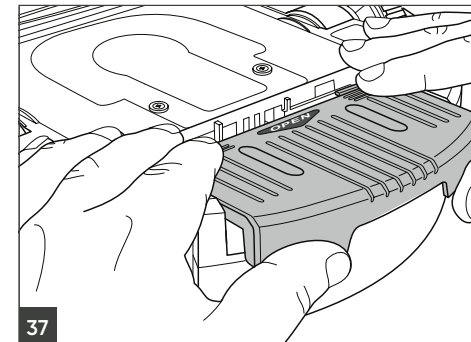

1. Betreiben Sie das Gerät so lange, bis der Akkupack vollkommen leergelaufen ist und der Motor des Geräts stoppt.
2. Schalten Sie das Gerät am EIN-/AUS-Schalter aus (Stellung „0“).
3. Ziehen Sie den Deckel des Akkufachs kräftig ab (Abb. 37).
4. Entnehmen Sie den Akkupack (Abb. 38).
 - Falls Sie den ausgedienten Akkupack durch einen neuen originalen Akkupack ersetzen wollen, Seite 14, „Zubehör- und Ersatzteile nachbestellen“.
 - Gehen Sie zum Einsetzen des neuen Akkupacks vor wie auf Seite 9, „Akkupack einsetzen“ beschrieben.
 - Entsorgen Sie den ausgedienten Akkupack separat über eine kommunale Sammelstelle.

> Gerät und Akkupack entsorgen

Das Gerät sowie sein Akkupack dürfen nicht über den Hausmüll entsorgt werden! Geben Sie das Gerät und den ausgebauten Akkupack separat zur Entsorgung an die entsprechenden Sammelstellen.



Thank You!

We are pleased that you decided to purchase a hoogo product. We hope you enjoy using your appliance and we would like to thank you for your purchase. You will find further information on your product in this operating manual and at our website www.hoogo.world.

To contact our service team, refer to the contact details on page 2.

Technical data

Type of appliance:	Robot vacuum cleaner
Model name, model:	hoogo R2, RO201/ RO201SAT
Rechargeable battery:	Li-Ion Polymer, 11.1 V, 2500 mAh
max. operating duration:	approx. 120 minutes
max. charging duration:	approx. 4.5 hours
Mains adapter:	Input: 100-240 V~, 50/60 Hz Output: DC 19 V, 600 mA
Dust bin capacity:	approx. 275 ml
Weight (with battery pack inserted):	approx. 1.5 kg

Environmental protection and disposal

If you wish to dispose of the appliance, remove the battery pack, > "Removing the battery pack" on page 21, and dispose of the battery pack and the appliance separately.



NOTE
Do not dispose of the appliance, battery pack or mains adapter with the domestic waste.



NOTE
Dispose of the appliance, charger and the battery pack separately by handing them over at the appropriate collection points.

Warranty

If you have purchased the appliance as a consumer within the European Union, the respective national legislation implemented as per EU Directive 2011/83/EU applies as the minimum warranty standard. In non-EU countries the minimum warranty requirements in the respective country apply. This does not apply to batteries or rechargeable batteries which have become faulty or have a reduced service life as a result of normal wear or improper handling.



We reserve the right to make changes to technical and design specifications in the interest of continuous product improvement.
© Mytek GmbH

Safety Instructions

> About the operating manual

Read this operating manual completely before using the appliance. Keep the operating manual for reference. If you pass the appliance on to third parties, it must be accompanied with the operating manual. Failure to adhere to this operating manual can lead to serious injuries or damage to the appliance. We assume no liability for damage caused as a result of failure to adhere to this operating manual. Important information not included in this chapter is indicated as follows:

⚠ WARNING!

Warns of health hazards and identifies possible risks of injury.

⚠ CAUTION!

Indicates possible dangers to the appliance or other objects.

NOTE

Highlights tips and information.

You can also download this operating manual at any time from our website: www.hoogo.world

> Concerning certain groups of persons

- These appliances can be used by children of 8 years and persons with impaired physical, sensory or mental abilities, or insufficient experience or knowledge, providing they are supervised or have been instructed in the proper use of the appliance and understand the risks involved.
- Children must not perform cleaning or user maintenance tasks without supervision. Children must not play with the appliance.
- Packing material and small parts must not be used as toys. There is risk of asphyxiation.
- Children under the age of 8 years old should be kept away from the appliance, the mains adapter and the mains adapter cord whilst

they are switched on, plugged in at the socket or are cooling down.

INFORMATION ON THE POWER SUPPLY

The appliance is charged with electrical current. Thus there is always risk of electrical shock.

You must therefore observe the following:

- Never touch the rechargeable battery or mains adapter with wet hands. Never immerse the appliance, the rechargeable battery or the mains adapter in water or other liquids.
- Always take hold of the mains adapter when you wish to disconnect the mains adapter from the mains socket. Never pull on the mains adapter's cord.
- Ensure that the mains adapter cord is not bent, pinched, rolled over and that it does not come into contact with heat sources.
- Only use the mains adapter included in the scope of supply to charge the rechargeable battery.
- Always check the mains adapter cord for possible damage before using the appliance. Do not use a mains adapter with a damaged cord or plug. Only ever connect the mains adapter to sockets which carry the voltage indicated on the mains adapter.
- Before cleaning or performing maintenance on the appliance, ensure that the appliance is switched off and that the mains adapter is not connected.

> Information on the battery pack

There is a risk of injury if rechargeable batteries are handled incorrectly.

- Only use the charger included in the scope of supply to charge the battery pack.
- Never short-circuit the battery pack, i.e. never touch both poles simultaneously, especially with electrically conductive objects.
- If it is necessary to replace the battery pack, contact a specialist dealer or the hoogo customer service department, > "International Services" on page 2. Never replace the battery pack yourself. Do not under any circumstances replace the battery pack with other batteries, rechargeable or otherwise.
- Never take the battery pack apart and never expose it to high temperatures.
- Improper handling can cause liquid to leak from the battery pack. Avoid any contact with such liquid.
- If you have come into contact with liquid, rinse it off with copious amounts of water and consult a doctor.
- After its service life, dispose of the appliance and the battery pack in an environmentally friendly manner, as described, > "Environmental protection and disposal" on page 16.

> If the appliance is faulty

If the appliance, the mains adapter or the mains adapter cord are damaged, they will need to be replaced by the manufacturer, the manufacturer's customer service department or a similarly qualified person in order to prevent hazards.

- Hand over a faulty appliance to an authorised dealer or send it to the hoogo customer service department for repairs, > "International Services" on page 2.
- Never use a faulty appliance, mains adapter, mains adapter cord or rechargeable battery!

> Information on proper use

This appliance must only be used for domestic use. It is not suitable for industrial or commercial use. The appliance must only be used to clean on level hard floors with normal dirt and accumulation. If the round brooms are not installed, the appliance can also be used on short pile carpet.

The following in particular is prohibited:

- **vacuuming:**
 - people, animals, plants or items of clothing on the body
→ High risk of injury!
 - hot ash, burning cigarettes, matches and highly flammable substances
→ Risk of fire!
 - water and other liquids
→ Risk of short circuit!
 - toner (for laser printers, copying machines, etc.)
→ Risk of fire and explosion!
- **use**
 - in the vicinity of explosive or highly flammable substances
→ Risk of fire and explosion!
 - outdoors
→ Risk of damage due to rain and dirt!
 - of non-original accessories. This can impair appliance safety.
 - on long-pile carpets and on damp floors.
- **carrying out repairs yourself**
 - → Risk of injury and loss of entitlement to free replacement!!

Preparatory work

> Getting to know the appliance

Figure 1



- ① Charging indicator light
- ② Cleaning indicator
- ③ Battery indicator
- ④ Recessed grip to release dust bin compartment cover
- ⑤ Mains adapter
- ⑥ Mains adapter cord
- ⑦ Mains adapter plug
- ⑧ Battery compartment cover
- ⑨ Battery pack
- ⑩ Battery compartment
- ⑪ Rubber-coated drive wheels
- ⑫ Slide controller to set sensitivity of antipoll sensors
- ⑬ Round brooms
- ⑭ Mount for round brooms
- ⑮ Suction inlet
- ⑯ Charging socket on appliance
- ⑰ ON / OFF switch

Figure 7

- ① Dust bin compartment cover
- ② Dust bin cover
- ③ Filter
- ④ Dust bin
- ⑤ Recessed grip to release dust bin compartment cover
- ⑥ Dust bin compartment

> Introducing displays

Figure 1

- ① Charging indicator light 
 - Flashes blue, when the battery pack is charging
 - Lights up with constant blue light when the battery pack is fully charged
 - Flashes alternately with battery indicator during operation
- ② Cleaning indicator 
 - Lights up red when dust bin must be emptied
- ③ Battery indicator 
 - Lights up red when battery pack must be charged or appliance has no contact to floor
 - Flashes alternately with charging indicator light during operation

> Unpacking and preparing

- ① Check that the unpackaged contents are complete (Fig. 1). If you notice any transport damage or if anything is missing, contact your dealer immediately.
- ② When using the appliance on hard floors, attach the round brooms one after the other as shown (Fig. 1 / 13).

NOTE:

If you want to remove the round brooms, grab the bristles and pull the round brooms away from the appliance (Fig. 13 / B).



> Inserting the battery pack

- ① Firmly remove cover from battery compartment (Fig. 5 / OPEN).
- ② Insert the provided battery pack. Ensure that the sticker with the words "This side up" is facing up and the contacts in the battery compartment are able to engage in the apertures in the insulation of the battery pack. For this purpose, let the battery pack first slide into the battery compartment on the side with the contacts (Fig. 6) and then press the battery pack into the battery compartment on the other side (Fig. 8). The battery pack must rest evenly on the bottom of the battery compartment.
- ③ Reattach the cover of the battery compartment and slide it firmly into its bracket until you hear and feel it click into place.

> Charging the battery pack

WARNING!

Risk of fire or explosion! Only use the mains adapter included in the scope of supply to charge the battery pack.

- ① Ensure that the ON / OFF switch is in position 0 (Fig. 11 / B).
- ② Connect the plug of the mains adapter cable to the charging socket on the appliance (Fig. 9).
- ③ Connect the mains adapter to a socket (Fig. 10).  The charging indicator light (Fig. 1 / 1) lights up blue to indicate the charging process.
- ④ After a maximum of 4.5 hours, the charging indicator light remains blue.  The rechargeable battery is then charged.
- ⑤ Disconnect the mains adapter from the socket (to save electricity) and disconnect the plug of the mains adapter cable from the appliance.

NOTE:

Recharge the appliance when the battery indicator (Fig. 1 / 3) on the appliance lights up with constant red light.

> Setting the anti-fall sensors

Your robot vacuum cleaner automatically detects dropoffs in front of it by means of 3 anti-fall sensors (Fig. 2). As a result, it changes its direction of travel and continues to clean in the opposite direction. Lower-level surfaces, such as stairs are detected and thus omitted from the cleaning. You can adjust the sensitivity of the anti-fall sensors as follows:

⚠ WARNING!

Test the correct settings repeatedly while you are present to avoid damage by incorrect settings.

- 1 Ensure that the ON / OFF switch is in position 0 (Fig. 11 / B).
- 2 Adjust the position of the slide controllers to set the sensitivity of the anti-fall sensors at the bottom of the appliance (Fig. 1 / 12):
 - Position 0 (smallest opening) for light floors and low steps
 - Position 1 (Fig. 12 / B) for light floors and slightly higher steps
 - Position 2 for dark floors and even higher steps
 - Position 3 (largest opening, Fig. 12 / A) for dark floors and high steps.

NOTE:

All 3 slide controllers have to be set to the same setting. If your robot constantly travels backward on dark floors, you must select position 3 (largest opening).

> Cleaning floors**NOTE:**

To clean short pile carpets, remove the round brooms first. To do so, grab the bristles and firmly pull the round brooms upwards (Fig. 13 / B). Do not use the appliance on long pile carpets.

To switch on the appliance, place it on the floor and set the ON / OFF switch to position I (Fig. 11 / A). Both external LEDs flash alternately. After approx. 8 seconds the appliance will start to move in "random mode" (Fig. 3 / A). After approx. 1.5 minutes the appliance changes to "gyro mode", moving in ever increasing circles (Fig. 3 / B). As soon as the appliance encounters an obstacle in this mode, it changes to "edge mode" (Fig. 4 / A), traversing the edges of the room to be cleaned for approx. 2.5 minutes. Then the cycle starts all over again with "random mode" (Fig. 4 / B).

NOTE:

If the appliance has become stuck on an obstacle, give it a gentle push with your hand.

NOTE:

When the performance of the battery pack diminishes, the battery indicator (Fig. 1 / 3) remains red and the appliance stops soon afterwards. If this is the case, the appliance will beep every 60 seconds to make it easier to locate it. (If the battery pack is completely flat, the beep function will stop.) Then switch off the appliance and charge the battery pack > "Charging the battery pack" on page 19.

NOTE:

If you lift the appliance while it is in operation, the motors switch off automatically after approximately 1 second without floor contact. However, the appliance is not switched off (the blue LED is still lit) and starts up again as soon as it makes contact with a surface.

To switch off the appliance, set ON / OFF switch to position 0 (Fig. 11 / B).

→ The LEDs go out.

> Emptying the dust bin

- 1 Ensure that the ON / OFF switch is in position 0 (Fig. 11 / B).
- 2 Reach into the recessed grip (Fig. 7 / 5) and unlock the cover of the dust bin (Fig. 7 / 1).
- 3 Remove the dust bin compartment cover (Fig. 7 / 1) from the appliance (Fig. 14).
- 4 Remove (Fig. 15) the dust bin cover (Fig. 7 / 2).
- 5 Carefully pull dust bin with the attached filter from the appliance (Fig. 16).
- 6 Place dust bin with attached filter above a waste bin and then separate dust bin from filter. Tap both parts lightly and remove coarse debris with a dry cloth.

> Cleaning the dust bin and the filter

- 1 Remove and empty the dust bin > "Emptying the dust bin" on page 21.
- 2 Thoroughly rinse dust bin by hand under running cold water or lukewarm water.
- 3 Thoroughly rinse filter by hand under running cold water or lukewarm water.
- 4 Allow both elements to dry at room temperature for at least 24 hours.
- 5 Reinsert filter into dust bin in such a way that the plastic grid of the filter is visible. Firmly push filter into place (Fig. 17).
- 6 Reinsert dust bin with filter into the appliance > "Inserting dust bin and filter" on page 21.

> Inserting dust bin and filter

- 1 Reinsert dust bin with attached filter into dust bin compartment (Fig. 17).
- 2 Put dust bin cover firmly in place until you feel it engage (Fig. 18).
- 3 First, put the dust bin compartment cover in place at the front so that the 3 tabs on the cover engage in the 3 slots provided in the dust bin compartment. Now press against the dust bin compartment cover in the rear until you hear and feel it click in place (Fig. 19).

NOTE:

The appliance can only be switched on again if the cover is positioned correctly.

> Removing the battery pack

- 1 Operate the appliance until the battery pack is completely empty and the motor of the appliance stops.
- 2 Place the ON / OFF switch to position 0 (Fig. 11 / B).
- 3 Firmly remove cover from battery compartment (Fig. 5 / OPEN).
- 4 Remove the battery pack.

> Troubleshooting

Before you contact our customer service department or send the appliance to the hoogo customer service department, you will find a lot of additional information in the service area of our website which will help you solve problems. www.hoogo.world/service



⚠ WARNING!

Switch off the appliance before you start troubleshooting. Never use a faulty appliance, charger or rechargeable battery.

Troubleshooting

> If the appliance does not work as it should

See if you can solve the problem yourself by following the steps in the table below. If you cannot solve the problem using this table, contact our Service Hotline (Page 2, 'International Services') and describe the problem to us.

Problem	Possible cause / solution
The appliance will not start.	The battery pack is inserted incorrectly. Insert the battery pack correctly, Page 19 'Inserting the battery pack'.
	The battery pack is completely empty. Switch off the appliance via the ON / OFF switch (position „0“) and charge the battery pack as described, Page 19, 'Charging the battery pack'.
	The appliance was switched on (position „I“) during the charging process. Switch off the appliance via the ON / OFF switch (position „0“) and switch it back on again (position „I“). The appliance will then start up.
	The cover of the dust container compartment has been taken off while the appliance was still switched on. Switch off the appliance via the ON / OFF switch (position „0“) and switch it back on again (position „I“). The appliance will then start up.
	The cover of the dust container is not correctly seated. Switch off the appliance via the ON / OFF switch (position „0“) and correctly insert the cover of the dust container compartment as described, Page 21, 'Inserting dust bin and filter'.
The battery indicator  is illuminated red.	The capacity of the battery pack is too weak. Switch off the appliance via the ON / OFF switch (position „0“) and charge the battery pack as described, Page 19, 'Charging the battery pack'.
	The appliance has no ground contact. Place the appliance on the floor. It will now directly start cleaning.
The cleaning indicator  is illuminated red.	The dust container is overfilled or the filter is clogged. Switch off the appliance via the ON / OFF switch (position „0“) and proceed as described under Page 21.
The appliance starts up, but it continuously moves backward.	The slide controller for adjusting the sensitivity of the fall sensors is set on a position for a light floor, although the appliance is being used on a dark floor. Adjust the setting of the slide controller to the sensitivity setting of the fall sensors, Page 20, 'Setting the anti-fall sensors'.
The appliance only cleans part of the room to be cleaned.	Depending on the size of the room to be cleaned, the appliance may - at the end of the 3 modes - not necessarily have been everywhere. Let the appliance run until it has travelled over every area of the room.

Troubleshooting

Problem	Possible cause / solution
In "random mode" the appliance does not move in straight paths, although the area is free.	One of the wheels may be being hindered from turning by dirt. Remove dirt from the wheel. If required, carefully use scissors or tweezers.
The round broom has stopped turning.	This round broom might be prevented from freely turning by dirt. Remove the round broom (Page 19, 'Unpacking and preparing') and free it and its receptacle of dirt. If required, carefully use scissors or tweezers.
The appliance is stuck against an obstacle.	Give the appliance a shove with your hand.
The appliance stops by itself.	The capacity of the battery pack is too weak. Switch off the appliance via the ON / OFF switch (position „0“) and charge the battery pack as described, Page 19, 'Charging the battery pack'.
The appliance will not charge.	The AC adapter is not plugged in properly. Check whether the plug or the AC adapter are fitted correctly in their sockets (Page 19, 'Charging the battery pack').
The operating time is becoming increasingly shorter.	The wheels may be being prevented from turning by dirt. This increases the power required. Remove dirt from the wheels. If required, carefully use scissors or tweezers.

△ NOTE:

If you cannot solve the problem using this table, contact our service representative (Page 2, 'International Services') and describe the problem. Our service personnel are specially trained for such cases and can help you get to the bottom of the matter in a targeted manner, and solve the problem together with you. In this way, any inconvenience of having to send your vacuum robot to us can be avoided, and you can use it again quickly.

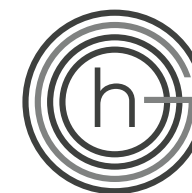

You will find our
service hotline and other
contact details on page 2,
„INTERNATIONAL SERVICES“!

Troubleshooting

> Ordering accessories and spare parts

Item no.	Description
RO201011	1 round broom set (consisting of 2 round brooms)
RO201043	1 filter
RO201075	1 AC adapter
RO201065	1 battery pack

Accessories and spare parts can be reordered.
You can get these:

- by phone +49 (0) 203 570 57 510
- by email hoogo.service@walzer.de
- or at our service partner
Walzer Elektronik Vertriebsgesellschaft mbH
Kaiserstraße 297
47178 Duisburg
GERMANY
Tel.: +49 (0) 203 570 57 510
hoogo.service@walzer.de
www.walzer.de

> If the appliance is defective

⚠ WARNING:

Danger of injury! Never use or charge a defective appliance! If the appliance or the power cord of the AC adapter is damaged, it must be replaced by the manufacturer, the manufacturer's customer service organisation or a similarly qualified person, in order to avoid danger.

If the appliance has been dropped or damaged in another way and has obvious signs of damage, give it to an authorised dealer or hoogo Customer Services to be repaired. Send the defective appliance with emptied dust container to the address on Page 2, 'International Services'.

Troubleshooting

> Removing the battery pack

⚠ WARNING:

Danger of injury due to improper handling of the battery pack!

- Before removing the battery pack, ensure that the AC adapter has been removed from the socket.
- Never short-circuit the battery pack, i.e. never touch both poles simultaneously, especially with metal objects.
- Never take the battery pack apart, and never expose it to high temperatures.
- Improper handling can lead to liquid leaking from the battery pack. Avoid any contact with the liquid.

⚠ WARNING:

Danger of injury due to improper replacement of the battery pack!

- If the battery pack must be replaced, contact a specialist dealer or hoogo Customer Services.
- Never replace the battery pack yourself. Do not replace the battery pack with other rechargeable batteries or batteries.

⚠ ATTENTION:

Danger of pollution! Do not dispose of the battery pack in household trash. Take the appliance and the removed battery pack to the appropriate recycling points for separate disposal.

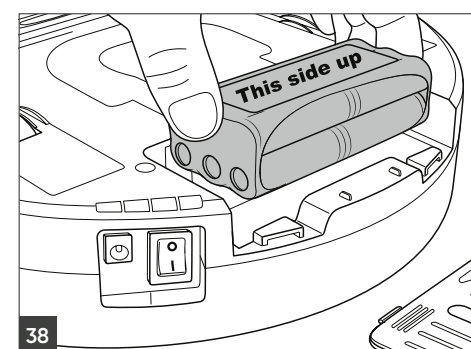
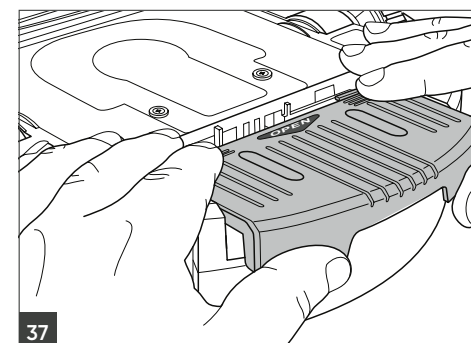

1. Run the appliance until the battery pack is completely empty and the motor stops.
2. Switch off the appliance with the ON / OFF switch (position „0“).
3. Forcefully pull off the cover of the battery compartment (Fig. 37).
4. Take out the battery pack (Fig. 38).
 - If you want to replace the worn out battery pack with a new original battery pack, Page 24, 'Ordering accessories and spare parts'.
 - To insert the new battery pack proceed as described under Page 19, 'Inserting the battery pack'.
 - Dispose of the worn out battery pack separately via a municipal collection point.

> Disposing of appliance and battery pack

Do not dispose of the appliance or its battery pack via household trash! Take the appliance and the removed battery pack to the appropriate recycling points for separate disposal.



Merci beaucoup!

Nous sommes heureux de vous compter parmi les utilisateurs d'un produit hoogo. Nous vous souhaitons beaucoup de plaisir à utiliser votre appareil et nous vous remercions de votre achat! Vous trouverez d'autres informations sur votre produit dans ce mode d'emploi, et sur notre site www.hoogo.world. Vous pouvez joindre notre équipe de service après-vente par les coordonnées indiquées à la page 2.

Caractéristiques techniques

Type d'appareil:	Robot aspirateur
Nom du modèle, modèle:	hoogo R2, RO201 / RO201SAT
Accu:	Li-Ion Polymère, 11,1 V, 2500 mAh
Durée maximum de fonctionnement:	environ 120 minutes
Durée maximum de charge:	environ 4,5 heures
Adaptateur secteur:	Entrée : 100-240 V~, 50/60 Hz Sortie : DC 19 V, 600 mA
Volume du bac à poussière:	env. 275 ml
Poids (avec accumulateur en place):	env. 1,5 kg

Protection de l'environnement et élimination

Si vous voulez jeter l'appareil, enlever la batterie, > « Enlever la batterie » page 31, et jeter séparément la batterie et l'appareil.



REMARQUE
L'appareil, la batterie et l'adaptateur secteur ne doivent pas être jetés avec les ordures ménagères.



Li-Ion

REMARQUE
Amenez l'appareil, le chargeur et la batterie aux points de collecte chargés de leur mise au rebut.

Garantie légale

Si, en tant que consommateur, vous avez acheté cet appareil dans l'Union Européenne, le standard minimum applicable pour la garantie légale est la directive européenne 2011/83/UE transposée dans le droit national du pays respectif. Pour les pays hors de l'UE, les exigences minimum de garantie légale en vigueur dans le pays respectif sont applicables. Les piles et les accumulateurs qui présentent des défauts ou dont la longévité a diminué en raison d'une usure normale ou d'une utilisation abusive, sont exclus.



Sous réserve de modifications d'ordre technique ou conceptuel liées à l'évolution du produit.
© Mytek GmbH

Consignes de sécurité

> À propos du mode d'emploi

Veillez lire intégralement ce mode d'emploi avant de vous servir de l'appareil. Conservez précieusement ce mode d'emploi. Remettez toujours le mode d'emploi à toute personne se servant de l'appareil. Le non respect de ce mode d'emploi peut entraîner des blessures graves ou des dommages à l'appareil. Nous déclinons toute responsabilité pour des dommages résultant du non respect de ce mode d'emploi. Les consignes importantes qui ne sont pas dans ce chapitre sont mises en évidence de la manière suivante:

⚠ AVERTISSEMENT!

Nous vous avertissons des dangers pouvant mettre en péril votre santé et nous vous informons sur les éventuels risques de blessures.

⚠ ATTENTION!

Nous attirons votre attention sur les risques éventuels pour l'appareil ou pour tout autre objet.

REMARQUE

Les astuces et les informations sont bien mises en évidence.

Vous pouvez également télécharger ce mode d'emploi à tout moment de notre site: www.hoogo.world

> Indications relatives à certains groupes de personnes

■ Ces appareils peuvent être utilisés par des enfants d'au moins 8 ans et par des personnes aux capacités physiques, sensorielles ou mentales réduites ou disposant de peu d'expérience et/ou de connaissances. Toutes ces personnes doivent cependant avoir été sensibilisées à l'emploi de cet appareil en toute sécurité et aux dangers qu'implique son utilisation.

- Le nettoyage et l'entretien de l'appareil ne doivent pas être exécutés par des enfants si ceux-ci ne sont pas sous surveillance. Il est interdit aux enfants de jouer avec cet appareil.
- Ne jouez pas avec le matériel d'emballage et avec les petites pièces. Il existe un risque d'asphyxie.
- Les enfants de moins de 8 ans ne doivent pas s'approcher de l'appareil, de l'adaptateur secteur, ni du cordon de l'adaptateur secteur, tant qu'ils sont allumés, branchés à une prise de courant ou en phase de refroidissement.

ALIMENTATION ÉLECTRIQUE

L'appareil est chargé avec du courant électrique. Il y a donc toujours un risque d'électrocution.

Respectez par conséquent les points ci-dessous:

- Ne touchez jamais l'accumulateur ni l'adaptateur secteur avec des mains mouillées. Ne plongez jamais l'appareil, l'accumulateur ni l'adaptateur secteur dans l'eau, ni dans d'autres liquides.
- Pour débrancher l'adaptateur secteur tirez toujours sur l'adaptateur secteur. Ne tirez jamais sur le câble de l'adaptateur secteur.
- Assurez-vous que le câble de l'adaptateur secteur n'est pas plié, coincé, écrasé ni en contact avec une source de chaleur.
- Utilisez uniquement l'adaptateur secteur fourni pour charger l'accumulateur.
- Vérifiez si le cordon de l'adaptateur secteur n'est pas endommagé avant de vous servir de l'appareil. N'utilisez jamais un adaptateur secteur dont le connecteur ou le câble est endommagé. Branchez l'adaptateur secteur uniquement à des prises de courant dont la tension correspond à celle indiquée sur l'adaptateur secteur.

■ Vérifiez que l'appareil est bien éteint et que l'adaptateur secteur n'est pas branché, avant de commencer à nettoyer ou à entretenir l'appareil.

> En ce qui concerne la batterie

En cas d'utilisation abusive des accumulateurs, il existe un risque de blessures.

■ Utilisez uniquement le chargeur fourni pour charger la batterie.

■ Ne court-circuitez jamais la batterie en touchant les deux pôles simultanément, et surtout pas avec des objets conduisant le courant électrique.

■ S'il faut changer la batterie, contactez un magasin spécialisé agréé ou le service après-vente de hoogo, > « International Services » page 2. Ne changez jamais vous-même la batterie. Ne remplacez pas la batterie par d'autres piles ou batteries.

■ Ne démontez jamais la batterie, ne l'exposez jamais à des températures élevées.

■ Du liquide peut s'écouler de la batterie en cas de manipulation incorrecte. Évitez tout contact avec ce liquide.

■ Cependant, si vous avez été en contact avec du liquide qui coule, rincez-le avec beaucoup d'eau et consultez un médecin.

■ Éliminez l'appareil avec la batterie en fin de période d'utilisation, en respectant l'environnement et conformément aux instructions, > « Protection de l'environnement et élimination » page 26.

> Si l'appareil est défectueux

Si l'appareil, l'adaptateur secteur ou le câble de l'adaptateur secteur sont endommagés, faites-les remplacer par le fabricant, son service après-vente ou toute personne ayant des compétences similaires, ceci afin d'éviter tout danger.

■ Amenez l'appareil défectueux dans un magasin spécialisé agréé ou au service après-vente de hoogo, afin de le faire réparer, > « International Services » page 2.

■ N'utilisez jamais un appareil, un adaptateur secteur, un câble d'adaptateur secteur ni un accumulateur endommagés!

> Utilisation conforme à la destination

Cet appareil est strictement réservé à un usage domestique. Toute utilisation à titre professionnel est strictement interdite. L'appareil est réservé au nettoyage de sols durs plats et normalement sales. Il peut aussi être utilisé sur une moquette à poils courts si les brosses circulaires ne sont pas montées.

Cette interdiction concerne en particulier:

■ L'aspiration:

- de personnes, d'animaux, de plantes ou de vêtements portés par des personnes → Risque de blessure élevé!
- de cendres incandescentes, de cigarettes ou allumettes non éteintes et de matières facilement inflammables → Risque de feu!
- d'eau et d'autres liquides → Risque de courts-circuits!
- de toner (pour imprimante laser, photocopieur, etc.) → Risque de feu et d'explosion!

■ L'utilisation

- à proximité de matières explosives ou facilement inflammables → Risque de feu et d'explosion!
- à l'extérieur → Risque de destruction par la pluie et la saleté!
- d'accessoires qui ne sont pas d'origine. Cela peut altérer la sécurité de l'appareil.
- sur les moquettes à poils longs et sur les sols humides!

■ Réparations en propre régie

- → Risque de blessure et suppression du droit de rechange gratuit!

Préparations

> Faire la connaissance de l'appareil

Figure 1



- ① Voyant de charge
- ② Voyant de nettoyage
- ③ Voyant de pile
- ④ Poignée pour enlever le couvercle du compartiment du bac à poussière
- ⑤ Adaptateur secteur
- ⑥ Cordon de l'adaptateur secteur
- ⑦ Connecteur du cordon de l'adaptateur secteur
- ⑧ Couvercle du compartiment des accumulateurs
- ⑨ Batterie
- ⑩ Compartiment des accumulateurs
- ⑪ Roues motrices caoutchoutées
- ⑫ Curseur de réglage de la sensibilité des capteurs antichute
- ⑬ Brosses circulaires
- ⑭ Logement des brosses circulaires
- ⑮ Ouverture d'aspiration
- ⑯ Prise de recharge de l'appareil
- ⑰ Interrupteur MARCHE/ARRET

Figure 7

- ① Couvercle du compartiment du bac à poussière
- ② Couvercle du bac à poussière
- ③ Filtre
- ④ Bac à poussière
- ⑤ Poignée pour enlever le couvercle du compartiment du bac à poussière
- ⑥ Compartiment du bac à poussière

> Faire la connaissance des voyants

Figure 1

- ① Voyant de contrôle de charge 
 - bleu, clignote quand la batterie est entrain d'être chargée
 - bleu, reste allumé quand la batterie est entièrement chargée
 - clignote en alternance avec le voyant de la pile.
- ② Indication de nettoyage 
 - rouge, s'allume quand le bac à poussière doit être vidé.
- ③ Voyant de la pile 
 - rouge, s'allume quand la batterie doit être rechargée ou si l'aspirateur n'est plus en contact avec le sol
 - clignote en alternance avec le voyant de contrôle de charge.

> Déballage et préparation

- ① Vérifier si le contenu déballé est bien complet (Fig. 1). Si vous constatez des dommages dus au transport, contactez immédiatement votre revendeur.
- ② Enfoncez les brosses circulaires l'une après l'autre de la manière indiquée (Fig. 1/13), pour utiliser l'appareil sur des sols durs.

REMARQUE:

Pour enlever les brosses circulaires, attrapez les fibres des brosses circulaires, et tirez dessus pour enlever celles-ci de l'appareil (Fig. 13 / B).



> Mettre en place la batterie

- ① Enlevez le couvercle du compartiment de la batterie en forçant (Fig. 5 / OPEN).
- ② Mettre la batterie fournie dans le compartiment. Faites attention à ce que l'autocollant avec la mention „This side up“ soit vers le haut, et que les contacts dans le compartiment de la batterie puissent rentrer dans les encoches de l'isolation de la batterie. Faites d'abord glisser la batterie sur le côté avec les contacts dans le compartiment (Fig. 6), et enfoncez ensuite la batterie de l'autre côté dans le compartiment (Fig. 8). La batterie doit reposer bien à plat au fond du compartiment.
- ③ Remettez le couvercle du compartiment de la batterie, et poussez le fortement dans son support jusqu'à ce qu'il s'enclenche avec un déclic.

> Recharger la batterie

⚠ AVERTISSEMENT!

Risque d'incendie et d'explosion! Utilisez uniquement l'adaptateur secteur fourni pour charger la batterie.

- ① Assurez-vous que l'interrupteur MARCHE / ARRET soit sur 0 (Fig. 11 / B)
- ② Branchez le connecteur du cordon de l'adaptateur secteur à la prise de charge de l'appareil (Fig. 9).
- ③ Branchez l'adaptateur secteur à une prise de courant (Fig. 10).  Le voyant de charge (Fig. 1 / 1) est bleu, clignote et signale la recharge.
- ④ Après 4,5 heures au maximum, le voyant de charge devient bleu en permanence.  L'accumulateur est alors rechargé.
- ⑤ Débranchez l'adaptateur secteur de la prise de courant (économise du courant), et le connecteur du cordon de l'adaptateur secteur de l'appareil.

REMARQUE:

Rechargez l'appareil lorsque le voyant de la pile (Fig. 1 / 3) sur l'appareil passe au rouge.

> Réglage des capteurs antichute

Grâce à 3 capteurs, votre aspirateur robot détecte automatiquement les vides où il y a risque de chute (Fig. 2). Il change alors la direction de son déplacement et poursuit le nettoyage dans la direction opposée. Ainsi, les surfaces situées en contrebas, comme les marches d'escalier par exemple, sont détectées et ne seront pas nettoyées. Vous pouvez régler la sensibilité des capteurs de la manière suivante :

⚠ AVERTISSEMENT!

Essayez les réglages adaptés plusieurs fois, en restant à côté de l'appareil, afin d'éviter les endommagements dus aux mauvais réglages.

- 1 Assurez-vous que l'interrupteur MARCHE / ARRET soit sur 0 (Fig. 11 / B).
- 2 Réglez la position du curseur de réglage de la sensibilité des capteurs antichute, en dessous de l'appareil (Fig. 1 / 12):
 - Position 0 (petite ouverture) sur sols clairs avec marches de faible hauteur.
 - Position 1 (Fig. 12 / B) sur sols clairs avec hauteur de marche un peu plus grande.
 - Position 2 sur sols foncés avec hauteur de marche encore plus grande.
 - Position 3 (plus grande ouverture, Fig. 12 / A) sur sols foncés avec marches d'une hauteur élevée.

REMARQUE:

Les coulisses des 3 capteurs doivent être réglées d'une manière identique. Si votre aspirateur robot ne cesse de reculer sur un sol foncé, choisissez le réglage 3 (plus grande ouverture).

> Nettoyage des sols**REMARQUE:**

Si voulez nettoyer des moquettes/tapis à poils courts, enlevez d'abord les brosses circulaires. Pour cela, attrapez les deux brosses circulaires par les fibres, et tirez fortement vers le haut (Fig. 13 / B). Il n'est pas possible d'utiliser l'appareil sur des moquettes/tapis à poils longs.

Pour mettre l'appareil en marche, mettez-le par terre, et réglez l'interrupteur MARCHE / ARRET sur 1 (Fig. 11 / A). Les deux LED extérieures se mettent à clignoter en alternance. Au bout d'environ 8 secondes, l'appareil commence à se déplacer en mode « Aléatoire » (Fig. 3 / A). Au bout d'environ 1,5 minutes, l'appareil se met en mode « Spirale » en décrivant des cercles de plus en plus larges (Fig. 3 / B). Dès que l'appareil rencontre un obstacle dans ce mode, il se met en mode « Le long des murs » (Fig. 4 / A), et longe le bord des murs de la pièce pendant env. 2,5 minutes. Ensuite, le cycle recommence du début par le « mode aléatoire » (Fig. 4 / B).

REMARQUE:

Si l'appareil se bloque contre un obstacle, poussez-le légèrement de la main.

REMARQUE:

Lorsque la puissance de la batterie diminue, le voyant rouge (Fig. 1 / 3) s'allume, et l'appareil s'arrête peu après. Si c'est le cas, l'appareil émet un bip sonore toutes les 60 secondes, pour vous permettre de le retrouver plus facilement. (Lorsque la batterie est complètement vide, cette fonction du bip sonore n'est plus possible.) Coupez ensuite l'appareil pour recharger la batterie > « Recharger la batterie » page 29.

REMARQUE:

Si vous soulevez l'appareil alors qu'il est en marche, les moteurs s'arrêtent automatiquement après 1 seconde environ sans contact avec le sol. Cependant, l'appareil n'est pas éteint (la LED bleue reste allumée), il reprend son cycle de fonctionnement dès qu'il est reposé sur le sol.

Pour couper l'appareil, mettez l'interrupteur MARCHE / ARRET sur 0 (Fig. 11 / B). Les LED s'éteignent.

> Vider le bac à poussière

- 1 Assurez-vous que l'interrupteur MARCHE / ARRET soit sur 0 (Fig. 11 / B).
- 2 Attrapez la poignée (Fig. 7 / 5), et déverrouillez le couvercle du compartiment du bac à poussière (Fig. 7 / 1).
- 3 Enlevez le couvercle du compartiment du bac à poussière (Fig. 7 / 1) de l'appareil (Fig. 14).
- 4 Enlevez le couvercle du bac à poussière (Fig. 7 / 2) (Fig. 15).
- 5 Enlevez avec précaution le bac à poussière et le filtre en place, de l'appareil (Fig. 16).
- 6 Tenez le bac à poussière avec le filtre au-dessus d'une poubelle, et séparez ensuite le bac à poussière du filtre. Tapotez légèrement les deux éléments, et enlevez les grosses saletés avec un chiffon sec.

> Nettoyage du bac à poussière et du filtre

- 1 Retirez et videz le bac à poussière > « Vider le bac à poussière » page 31.
- 2 Rincez soigneusement le bac à poussière à la main sous l'eau courante froide ou tiède.
- 3 Rincez soigneusement le filtre à la main sous l'eau courante froide ou tiède.
- 4 Faites sécher les deux éléments pendant au moins 24 heures à température ambiante.
- 5 Remettez le filtre dans le bac à poussière en veillant à ce que la grille en plastique du filtre soit visible. Appuyez fortement sur le filtre (Fig. 17).
- 6 Remettez le bac à poussière avec le filtre dans l'appareil > « Mise en place du bac à poussière et du filtre » page 31.

> Mise en place du bac à poussière et du filtre

- 1 Remettez le bac à poussière avec le filtre en place, dans le compartiment (Fig. 17).
- 2 Mettez en place le couvercle du bac à poussière en appuyant dessus fortement, jusqu'à ce qu'il s'enclenche (Fig. 18).
- 3 Mettez en place le couvercle du compartiment du bac à poussière en insérant d'abord les 3 taquets du couvercle dans les 3 fentes du compartiment. Appuyez fortement sur le couvercle vers l'arrière jusqu'à ce qu'il s'enclenche avec un déclic (Fig. 19).

REMARQUE:

L'appareil ne peut être mis en marche que si le couvercle est posé correctement.

> Enlever la batterie

- 1 Utilisez l'appareil jusqu'à ce que la batterie soit entièrement déchargée et que le moteur s'arrête.
- 2 Mettez l'interrupteur MARCHE / ARRET sur 0 (Fig. 11 / B).
- 3 Enlevez le couvercle du compartiment de la batterie en forçant (Fig. 5 / OPEN).
- 4 Enlevez la batterie.

> Dépannage

Avant de contacter notre service après-vente ou d'envoyer l'appareil au service après-vente de hoogo, vous trouverez d'abord de nombreuses indications complémentaires dans la zone du service après-vente de notre site Internet, pour obtenir des solutions et des mesures à prendre.

www.hoogo.world/service



⚠ AVERTISSEMENT!

Éteignez l'appareil avant de rechercher la cause du problème. N'utilisez jamais un appareil, un chargeur, ni un accumulateur endommagés.

Dépannage

> Si l'appareil ne fonctionne pas comme il devrait

Vérifiez, en vous aidant du tableau ci-dessous, si vous pouvez remédier vous-même à l'anomalie. Si vous ne pouvez pas remédier vous-même à l'anomalie au moyen de ce tableau, adressez-vous à notre assistance technique (Page 2, « International Services ») pour nous exposer le problème.

Problème	Cause possible / solutions
Impossible de mettre en marche l'appareil.	La batterie a été mal posée. Posez la batterie correctement, Page 29, « Mettre en place la batterie ».
	La batterie est complètement vide. Dans ce cas, éteignez l'appareil en mettant l'interrupteur MARCHE / ARRÊT sur « 0 », puis rechargez la batterie comme décrit, Page 29, « Recharger la batterie ».
	L'appareil est resté allumé durant le cycle de rechargement (position « I »). Mettez l'interrupteur MARCHE / ARRÊT sur « 0 » pour éteindre l'appareil, puis sur « I » pour le rallumer. L'appareil peut maintenant fonctionner.
	Le couvercle du compartiment du bac à poussières a été enlevé alors que l'appareil était encore allumé. Mettez l'interrupteur MARCHE / ARRÊT sur « 0 » pour éteindre l'appareil, puis sur « I » pour le rallumer. L'appareil peut maintenant fonctionner.
	Le couvercle du compartiment du bac à poussières est mal posé. Dans ce cas, éteignez l'appareil en mettant l'interrupteur marche-arrêt sur « 0 », puis reposez correctement le couvercle du compartiment comme décrit, Page 31, « Mise en place du bac à poussières et du filtre ».
Le témoin rouge de la batterie  s'allume.	La puissance de la batterie est trop faible. Dans ce cas, éteignez l'appareil en mettant l'interrupteur marche-arrêt sur « 0 », puis rechargez la batterie comme décrit, Page 29, « Recharger la batterie ».
	L'appareil a perdu le contact avec le sol. Posez l'appareil sur le sol. Il recommence de nettoyer.
Le témoin de nettoyage rouge  s'allume.	Le sac à poussières est plein ou le filtre encrassé. Dans ce cas, éteignez l'appareil en mettant l'interrupteur MARCHE / ARRÊT sur « 0 », puis procédez comme décrit sous Page 31.
L'appareil démarre, mais marche seulement à reculons.	La coulisse de réglage de la sensibilité des capteurs antichute est réglée pour un sol clair alors que l'appareil est posé sur un sol foncé. Poussez la coulisse pour corriger le réglage de la sensibilité des trois capteurs antichute, Page 30.
L'appareil nettoie la pièce en partie seulement.	Suivant la taille de la pièce, l'appareil n'a pas forcément atteint toutes les zones à nettoyer au bout de son cycle à trois modes. Faites remarquer l'appareil jusqu'à ce que toutes les zones de la pièce aient été nettoyées.

Dépannage

Problème	Cause possible / solutions
Bien qu'il ait champ libre, l'appareil ne se déplace pas tout droit en mode « Aléatoire ».	Il est probable qu'une des roues ne tourne pas librement en raison de salissures. Enlevez les salissures entravant la rotation de la roue. Employez pour cela si nécessaire et avec prudence des ciseaux ou une pincette.
La brosse circulaire ne tourne plus.	Il est probable que cette brosse circulaire ne tourne pas librement en raison de salissures. Démontez la brosse circulaire (Page 29) pour la débarrasser et débarrasser son logement des salissures. Employez pour cela si nécessaire et avec prudence des ciseaux ou une pincette.
L'appareil s'est bloqué.	Poussez-le légèrement de la main.
L'appareil s'arrête de lui-même.	La puissance de la batterie est trop faible. Dans ce cas, éteignez l'appareil en mettant l'interrupteur MARCHE / ARRÊT sur « 0 », puis rechargez la batterie comme décrit, Page 29, « Recharger la batterie ».
Impossible de recharger l'appareil.	Le bloc d'alimentation n'est pas correctement branché. Contrôlez si la fiche ou/et le bloc d'alimentation sont correctement branchés (Page 29, « Recharger la batterie »).
La durée de fonctionnement se réduit toujours davantage.	Il est probable que les roues ne tournent pas librement en raison de salissures. Cela accroît la consommation de courant électrique. Enlevez les salissures entravant la rotation des roues. Employez pour cela si nécessaire et avec prudence des ciseaux ou une pincette.

△ REMARQUE:

Si vous ne pouvez pas remédier vous-même à l'anomalie au moyen de ce tableau, adressez-vous à notre assistance technique (Page 2, « International Services ») pour nous exposer le problème. Notre personnel S.A.V. est spécialement formé pour répondre à vos attentes et peut, avec votre collaboration, cerner la cause du problème pour le résoudre. Vous vous épargnez ainsi les désagréments résultant d'un éventuel renvoi et votre aspirateur robot est rapidement à nouveau opérationnel.

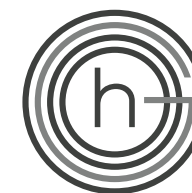

Vous trouverez notre service d'assistance téléphonique et d'autres coordonnées à la page 2, „INTERNATIONAL SERVICES“!

Dépannage

> Commande de pièces de rechange et accessoires

Numéro d'article	Description
RO201011	1 kit de brosses latérales circulaires (composé de deux brosses circulaires)
RO201043	1 filtre
RO201075	1 bloc d'alimentation
RO201065	1 batterie de piles

Vous pouvez commander ultérieurement les pièces de rechange et les accessoires. Vous pouvez les acheter auprès de:

- par téléphone +49 (0) 203 570 57 510
- par email hoogo.service@walzer.de
- ou de nos partenaires de services
Walzer Elektronik Vertriebsgesellschaft mbH
Kaiserstraße 297
47178 Duisburg
GERMANY
Tel.: +49 (0) 203 570 57 510
hoogo.service@walzer.de
www.walzer.de

> Si l'appareil est défectueux

⚠ AVERTISSEMENT:

Risque de blessures! N'utilisez et ne rechargez jamais un appareil défectueux! Si l'appareil ou son cordon d'alimentation est endommagé, faites-le remplacer par le fabricant, son service après-vente ou toute personne ayant des compétences similaires, ceci afin d'éviter tout danger.

Si l'appareil est tombé ou a été endommagé de quelque autre manière et s'il présente des signes évidents de dommages, remettez l'appareil défectueux à un commerçant spécialisé ou au service après-vente de hoogo afin qu'il puisse être réparé. Expédiez l'appareil défectueux avec bac à poussières vidé à l'adresse mentionnée à la Page 2, « International Services »

Dépannage

> Dépose de la batterie

⚠ AVERTISSEMENT:

Il existe un risque de blessures en cas de manipulation non conforme de la batterie!

- Vérifiez que le cordon est débranché de la prise murale avant de commencer à déposer la batterie de piles.
- Ne court-circuitez jamais la batterie en touchant les deux pôles simultanément, et surtout pas avec des objets conduisant le courant électrique.
- Ne démontez jamais la batterie de piles, ne l'exposez jamais à des températures élevées.
- Du liquide peut s'écouler de la batterie en cas de manipulation incorrecte. Évitez tout contact avec ce liquide.

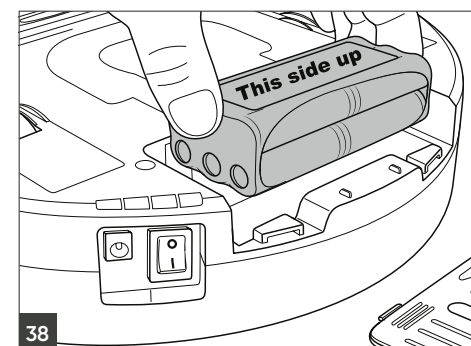
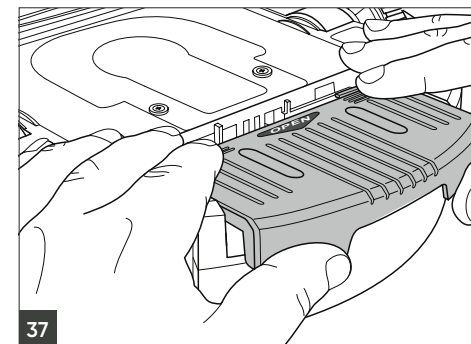

⚠ AVERTISSEMENT:

Il y a un risque de blessures en cas de remplacement inapproprié de la batterie!

- S'il s'avère nécessaire de remplacer la batterie de piles, contactez votre revendeur agréé ou le service après-vente de hoogo.
- Ne remplacez jamais vous-même la batterie. Ne remplacez en aucun cas la batterie par d'autres piles ou batteries.

⚠ ATTENTION:

Prenez garde de ne pas polluer l'environnement! La batterie de piles ne doit pas être jetée avec les ordures ménagères. Rapportez l'appareil et la batterie, après l'avoir retirée, aux points de collecte chargés de leur élimination.

1. Utilisez l'appareil jusqu'à ce que la batterie soit entièrement déchargée et que le moteur s'arrête.
2. Appuyez sur le bouton MARCHE / ARRÊT pour éteindre l'appareil (position « 0 »).
3. Ouvrez le couvercle du compartiment de la batterie (Fig. 37).
4. Retirez la batterie de piles, (Fig. 38).
 - Si vous voulez remplacer une batterie usagée par une nouvelle batterie d'origine, Page 34, « Commande de pièces de rechange et accessoires ».
 - Procédez comme décrit sous Page 29, „Mettre en place la batterie” pour poser une nouvelle batterie de piles.
 - Rapportez la batterie usagée séparément à un point de collecte communal.

> Élimination de l'appareil et de la batterie

Ne pas jeter l'appareil ni sa batterie de piles avec les ordures ménagères! Rapportez l'appareil et la batterie, après l'avoir retirée, aux points de collecte chargés de leur élimination.



Hartelijk dank!

Wij zijn blij dat u gekozen heeft voor een hoogol product. Wij wensen u veel plezier met het apparaat en bedanken u voor de aankoop!

Meer informatie over uw product is te vinden in deze handleiding en op onze website www.hoogo.world. Ons serviceteam kunt u bereiken via de op pagina 2 aangegeven contactgegevens.

Technische gegevens

Soort apparaat:	Zuigrobot
Modelnaam, model:	hoogo R2, RO201 / RO201SAT
Accu:	Li-Ion Polymeer, 11,1 V, 2500 mAh
Max. bedrijfsduur:	ca. 120 minuten
Max. levensduur:	ca. 4,5 uur
Netadapter:	Ingang: 100-240 V~, 50/60 Hz Uitgang: DC 19 V, 600 mA
Stofbakvolume:	ca. 275 ml
Gewicht (inclusief accu):	ca. 1,5 kg

Milieubescherming en verwijdering

Als u het apparaat wilt verwijderen, haal het accupack er dan uit, > "Accupack verwijderen" op pagina 41, en verwijder het accupack en het apparaat gescheiden van elkaar.



AANWIJZING
Het apparaat, accupack en netadapter mogen niet als huisvuil worden weggegooid.



Li-Ion

AANWIJZING
Geef het apparaat, de oplader en het accupack voor verwijdering afzonderlijk af bij de betreffende inzamelpunten.

Garantie

Voor zover u het apparaat als consument binnen de Europese Unie heeft gekocht, geldt als minimale standaard voor fabrieksgarantie de desbetreffende omzetting van EU-richtlijn 2011/83/EU in nationaal recht. In niet-EU-landen gelden de in het betreffende land geldende minimale eisen waaraan een garantie moet voldoen. Uitgesloten zijn batterijen en accu's die als gevolg van normale slijtage of een ondeskundige omgang defecten vertonen resp. waarvan de levensduur verkort is.



Technische en designwijzigingen in verband met voortdurende productverbeteringen voorbehouden.
© Mytek GmbH

VEILIGHEIDSINSTRUCTIES

> m.b.t. deze handleiding

Lees de handleiding volledig door voordat u het apparaat gaat gebruiken. Berg de handleiding goed op. Als u dit apparaat aan een ander doorgeeft, voeg er dan ook de handleiding bij. Het niet-opvolgen van deze handleiding kan ernstige verwondingen of schade aan het apparaat tot gevolg hebben. Voor schade ontstaan door het niet in acht nemen van deze handleiding aanvaarden wij geen aansprakelijkheid.

Belangrijke aanwijzingen buiten dit hoofdstuk zijn als volgt gekenmerkt:

⚠ WAARSCHUWING!

Waarschuwt voor gevaren voor uw gezondheid en wijst op mogelijk verwondingsrisico.

⚠ ATTENTIE!

Wijst op mogelijke gevaren voor het apparaat of andere voorwerpen.

AANWIJZING

Benadrukt tips en informatie.

U kunt deze handleiding ook altijd van onze website downloaden: www.hoogo.world

> m.b.t. bepaalde groepen van personen

- Deze apparaten kunnen door kinderen van 8 jaar en ouder en door personen met beperkte fysieke, sensorische of geestelijke vaardigheden of met gebrek aan ervaring en/of kennis worden gebruikt, als ze onder toezicht staan of instructies hebben gekregen aangaande het veilige gebruik van het apparaat en de daaruit resulterende gevaren begrepen hebben.
- Reiniging en gebruikersonderhoud mogen niet door kinderen worden uitgevoerd, als ze niet onder toezicht staan. Kinderen mogen niet met het apparaat spelen.

- Verpakkingsmaterialen en kleine onderdelen mogen niet worden gebruikt om mee te spelen. Ze kunnen verstikkingsgevaar opleveren.

- Kinderen onder de 8 jaar moeten uit de buurt worden gehouden van het apparaat, de netadapter en de netadapterkabel, zolang deze ingeschakeld zijn, met het stopcontact verbonden zijn of afkoelen.

M.B.T. DE STROOMVOORZIENING

Het apparaat wordt met elektrische stroom opgeladen. Daarbij bestaat altijd het gevaar van een elektrische schok.

Let daarom op het volgende:

- Raak de accu en netadapter nooit aan met natte handen. Dompel het apparaat, de accu en de netadapter nooit in water of andere vloeistoffen.
- Trek altijd aan de netadapter zelf als u deze uit het stopcontact wilt trekken. Trek nooit aan de netadapterkabel.
- Zorg ervoor dat de netadapterkabel niet knikt, nergens klem komt te zitten, er niet overheen wordt gereden en dat deze niet met hittebronnen in aanraking kan komen.
- Gebruik alleen de meegeleverde netadapter om de accu op te laden.
- Controleer de netadapterkabel op eventuele beschadigingen voordat u deze gebruikt. Gebruik nooit een netadapter waarvan de stekker of de kabel beschadigd is. Sluit de netadapter alleen op stopcontacten aan die dezelfde spanning hebben als aangegeven op de netadapter.
- Zorg er voor het reinigen of onderhouden van het apparaat voor dat het apparaat uitgeschakeld is en de netadapter niet aangesloten is.

> over accupack

Als er verkeer met accu's omgegaan wordt, bestaat er verwondingsgevaar.

■ Gebruik alleen de meegeleverde oplader om het accupack op te laden.

■ Let erop dat er geen kortsluiting in het accupack ontstaat, d.w.z. raak de twee polen nooit tegelijkertijd aan, vooral niet met elektrisch geleidende voorwerpen.

■ Als het noodzakelijk mocht zijn om het accupack te vervangen, neem dan contact op met een geautoriseerd vakbedrijf of de hoogo klantenservice, > "International Services" op pagina 2. Vervang het accupack nooit zelf. Vervang het accupack niet door andere accu's of batterijen.

■ Demonteer het accupack nooit en stel dit nooit bloot aan hoge temperaturen.

■ Bij ondeskundige omgang kan er vloeistof uit het accupack komen. Vermijd contact met de vloeistof.

■ Mocht u desondanks in contact zijn gekomen met vrijkomende vloeistof, spoel deze dan met voldoende water af en raadpleeg een arts.

■ Verwijder het apparaat en het accupack aan het einde van de levensduur uitsluitend volgens de milieu-eisen en zoals beschreven, > "Milieubescherming en verwijdering" op pagina 36.

> bij een defect apparaat

Als het apparaat, de netadapter of de netadapterkabel beschadigd zijn, moeten ze door de fabrikant, zijn klantenservice of door iemand met dezelfde competentie worden vervangen om gevaren te voorkomen.

■ Geef een defect apparaat voor reparatie aan een geautoriseerd vakbedrijf of de hoogo klantenservice, > "International Services" op pagina 2.

■ Gebruik nooit een defect apparaat, een defecte netadapter, een defecte netadapterkabel of een defecte accu!

> m.b.t. het doelmatig gebruik

Het apparaat is alleen bedoeld voor huishoudelijk gebruik. Het is niet geschikt voor industrieel gebruik. Het apparaat mag uitsluitend voor het reinigen op vlakke, normaal vervuilde harde vloeren worden gebruikt. Als de ronde borstels niet zijn gemonteerd, kunt u het ook laagpolig tapijt gebruiken.

Verboden is met name:

■ Het zuigen van

- Mensen, dieren, planten of tegen het lichaam zittende kledingstukken
→ Hoog verwondingsrisico!
- Gloeiende as, brandende sigaretten, lucifers en licht ontvlambare stoffen
→ Brandgevaar!
- Water en andere vloeistoffen
→ Gevaar voor kortsluiting!
- Toner (voor laserprinters, kopieermachinesenz.)
→ Brand- en explosiegevaar!

■ Het gebruik

- In de buurt van explosieve of licht ontvlambare stoffen
→ Brand- en explosiegevaar!
- In de openlucht
→ Vernietigingsgevaar door regen en vuil!
- Van niet-originele toebehoren. Dit kan de veiligheid van het apparaat nadelig beïnvloeden.
- Op hoogpolig tapijt en vochtige vloeren.

■ Zelfstandige reparatie-ingrepen

- → Verwondingsgevaar en verlies van het recht op gratis vervanging!

Vorbereidingen

> Kennismaken met apparaat

Afb. 1

- ① Laadcontrolelampje
- ② Reinigingsindicator
- ③ Batterij-indicator
- ④ Greep voor het openen van het deksel van het compartiment van de stofbak
- ⑤ Netadapter
- ⑥ Netadapterkabel
- ⑦ Netadapterkabelstekker
- ⑧ Deksel accucompartiment
- ⑨ Accupack
- ⑩ Accucompartiment
- ⑪ Rubberen aandrijfwielen
- ⑫ Schuifregelaar voor de instelling van de gevoeligheid van de valsensoren
- ⑬ Ronde borstels
- ⑭ Opname voor ronde borstels
- ⑮ Zuiginlaat
- ⑯ Laadbus op het apparaat
- ⑰ AAN-/UIT-schakelaar

Afb. 7

- ① Deksel van het compartiment van de stofbak
- ② Stofbakdeksel
- ③ Filter
- ④ Stofbak
- ⑤ Greep voor het openen van het deksel van het compartiment van de stofbak
- ⑥ Compartiment van de stofbak

> Kennismaken met weergaves

Afb. 1

- ① Laadcontrolelampje 
 - knippert blauw, als het accupack wordt opgeladen
 - brandt constant blauw, als het accupack is opgeladen
 - knippert tijdens het gebruik afwisselend met batterijweergave
- ② Reinigingsindicator 
 - brandt rood als de stofbak moet worden geleegd
- ③ Batterij-indicator 
 - brandt rood als het accupack moet worden opgeladen of het apparaat geen contact met de bodem heeft
 - knippert tijdens het gebruik afwisselend met laadcontrolelampje

> Uitpakken en voorbereiden

- ① Controleer de uitgepakte inhoud op volledigheid (afb. 1). Als u transportschade constateert of mocht er iets ontbreken, neem dan onmiddellijk contact op met uw handelaar.
- ② Steek de ronde borstels zoals afgebeeld achter elkaar op (afb. 1/13), als het apparaat op harde vloeren gebruikt wordt.

AANWIJZING:

Als u de ronde borstels wilt wegnemen, pakt u de ronde borstels aan de borstelharen beet en trekt u ze van het apparaat weg (afb. 13 / B).

> Plaats het accupack

- ① Verwijder het deksel van het accucompartiment krachtig (afb. 5 / OPEN).
- ② Plaats het meegeleverde accupack. Let erop, dat de sticker met als opschrift "This side up" naar boven gericht is en de contacten in het accucompartiment in de uitsparingen in de isolatie van het accupack kunnen grijpen. Laat het accupack daarvoor eerst aan de kant met de contacten in het accucompartiment glijden (afb. 6) en druk het accupack vervolgens aan de andere kant in het accucompartiment (afb. 8). Het accupack moet nu vlak op de bodem van het accucompartiment liggen.
- ③ Plaats het deksel van het accucompartiment weer en schuif het deksel krachtig in de console tot het hoor- en voelbaar vergrendeld wordt.

> Accupack laden

⚠ WAARSCHUWING!

Brand- en explosiegevaar! Gebruik alleen de meegeleverde netadapter om het accupack op te laden.

- ① Zorg ervoor, dat de AAN / UIT-schakelaar op positie 0 staat (afb. 11 / B).
- ② Steek de netadapterkabelstekker in de laadaansluiting van het apparaat (afb. 9).
- ③ Steek de netadapter in een stopcontact (afb. 10). → Het laadcontrolelampje (afb. 1 / 1) knippert blauw en geeft het laadproces aan.
- ④ Na maximaal 4,5 uur brandt het laadcontrolelampje continu blauw.  De accu is nu opgeladen.
- ⑤ Trek de netadapter uit het stopcontact (bespaart stroom) en de netadapterkabelstekker uit het apparaat.

AANWIJZING:

Laad het apparaat opnieuw op, als de batterij-indicator (afb. 1 / 3) op het apparaat continu rood brandt.

> Valsensoren instellen

Uw zuigrobot herkent met behulp van 3 valsensoren zelfstandig vóór hem liggende afgronden (afb. 2). De robot wijzigt daarna de rijrichting en gaat in tegengestelde richting door met reinigen. Lager gelegen vlakken, zoals bv. traptreden, worden herkend en dus overgeslagen. De gevoeligheid van de valsensoren kunt u als volgt instellen:

⚠ WAARSCHUWING!

Test de correcte instellingen meerdere keren in uw aanwezigheid, om door mogelijke verkeerde instellingen beschadigingen te voorkomen.

- 1 Zorg ervoor, dat de AAN/UIT-schakelaar op positie 0 staat (afb. 11 / B).
- 2 Pas de stand van de schuifregelaars op de instelling van de gevoeligheid van de valsensoren aan de onderkant van het apparaat (afb. 1 / 12) aan:
 - Stand 0 (kleinste opening) bij lichte vloeren en platte treden
 - Stand 1 (afb. 12 / B) bij lichte vloeren en iets hogere treden
 - Stand 2 bij donkere vloeren en nog hogere treden
 - Stand 3 (grootste opening, afb. 12 / A) bij donkere vloeren en hogere treden

AANWIJZING:

Alle 3 schuifregelaars moeten dezelfde instelling hebben. Als uw robot op donkere vloeren voortdurend achteruit rijdt, moet u stand 3 selecteren (grootste opening).

> Vloeren reinigen**AANWIJZING:**

Als u laagpolig tapijt wilt reinigen, moet u vooraf de ronde borstels wegnemen. Pak daarvoor beide ronde borstels aan de borstelharen beet en trek deze krachtig naar boven weg (afb. 13 / B). Het apparaat kan niet gebruikt worden op hoogpolig tapijt.

Om het apparaat in te schakelen moet het apparaat op de vloer worden neergezet en moet de AAN/UIT-schakelaar op stand I worden gezet (afb. 11 / A). → De beide buitenste LEDs knipperen beurtelings. Het apparaat begint na ca. 8 seconden in de "toevalsmodus" in banen te rijden (afb. 3 / A). Na ca. 1,5 minuten wisselt het apparaat naar de "cirkelmodus" en rijdt in groter wordende cirkels (afb. 3 / B). Zodra het apparaat in deze modus op een obstakel stuit, gaat het apparaat naar de "randenmodus" (afb. 4 / A), door ca. 2,5 minuten langs de randen van de te reinigen ruimte te rijden. Daarna begint de cyclus vanaf het begin met de "toevalsmodus" (afb. 4 / B).

AANWIJZING:

Als het apparaat bij een obstakel is vastgelopen, geeft u het met de hand een lichte duw.

AANWIJZING:

Als het vermogen van het accupack minder wordt, gaat de batterij-indicator (afb. 1 / 3) constant rood branden en stopt het apparaat kort daarna. Als dit het geval is, piept het apparaat iedere 60 seconden, zodat u het gemakkelijker kunt vinden. (Indien het accupack volledig ontladen is, wordt deze piep-functie uitgeschakeld.) Schakel het apparaat dan uit en laad het accupack op > "Accupack laden" op pagina 39.

AANWIJZING:

Als u het ingeschakelde apparaat optilt, worden de motoren na ca. 1 seconde zonder contact met de vloer automatisch uitgeschakeld. Het apparaat is dan echter niet uitgeschakeld (blauwe LED brandt nog steeds), maar start weer, zodra het op een ondergrond wordt geplaatst.

Om het apparaat uit te schakelen moet u de AAN/UIT-schakelaar op stand 0 zetten (afb. 11 / B). → De LEDs gaan uit.

> Stofbak legen

- 1 Zorg ervoor, dat de AAN/UIT-schakelaar op positie 0 staat (afb. 11 / B).
- 2 Grijp in de greep (afb. 7 / 5) en ontgrendel daarbij het deksel van het compartiment van de stofbak (afb. 7 / 1).
- 3 Neem het deksel van het compartiment van de stofbak (afb. 7 / 1) van het apparaat weg (afb. 14).
- 4 Neem het stofbakdeksel (afb. 7 / 2) weg (afb. 15).
- 5 Trek de stofbak samen met het geplaatste filter voorzichtig uit het apparaat (afb. 16).
- 6 Houd de stofbak met geplaatst filter boven een vuilnisbak en scheid vervolgens de stofbak van het filter. Klop beide delen zachtjes uit en verwijder grovere vuildeeltjes met een droge doek.

> Stofbak en filter reinigen

- 1 Neem de stofbak eruit en maak deze leeg > "Stofbak legen" op pagina 41.
- 2 Spoel de stofbak met de hand onder stromend koud of handwarm water grondig uit.
- 3 Spoel het filter met de hand onder stromend koud of handwarm water grondig uit.
- 4 Laat beide elementen minstens 24 uur drogen bij kamertemperatuur.
- 5 Plaats het filter zo terug in de stofbak dat het kunststofrooster van het filter zichtbaar is. Druk het filter stevig aan (afb. 17).
- 6 Plaats de stofbak met filter weer in het apparaat > "Stofbak en filter plaatsen" op pagina 41.

> Stofbak en filter plaatsen

- 1 Plaats de stofbak met geplaatst filter terug in het compartiment van de stofbak (afb. 17).
- 2 Zet het deksel van de stofbak er stevig op, tot dit voelbaar vergrendeld wordt (afb. 18).
- 3 Plaats eerst de voorkant van het deksel van het compartiment van de stofbak zo dat de 3 nokken aan het deksel in de 3 hiervoor bedoelde sleuven in het compartiment van de stofbak grijpen. Druk het deksel van het compartiment van de stofbak nu achter aan, tot het hoor- en voelbaar vergrendeld wordt (afb. 19).

AANWIJZING:

Alleen als het deksel juist is geplaatst, kan het apparaat later weer worden ingeschakeld.

> Accupack verwijderen

- 1 Gebruik het apparaat zo lang totdat het accupack volledig leeg gelopen is en de motor van het apparaat stopt.
- 2 Zet de AAN/UIT-schakelaar op positie 0 (afb. 11 / B).
- 3 Verwijder het deksel van het accucompartiment krachtig (afb. 5 / OPEN).
- 4 Verwijder het accupack.

> Problemen verhelpen

Voordat u contact opneemt met onze klantenservice of het apparaat naar de hoogo-klantenservice stuurt, kunt u vooraf veel aanvullende aanwijzingen voor oplossing en verhelping vinden in het servicegedeelte van onze website: www.hoogo.world/service

⚠ WAARSCHUWING!

Voordat u fouten gaat opsporen schakelt u het apparaat uit. Gebruik nooit een defect apparaat, een defecte oplader of een defecte accu.

Problemen verhelpen

> Als het apparaat niet zo werkt als het moet

Controleer aan de hand van de volgende tabel, of u het probleem zelf kunt oplossen. Mocht u het probleem met behulp van deze tabel niet kunnen verhelpen, bel dan onze servicehotline (pagina 2, „International Services“) en beschrijf ons het probleem.

Probleem	Mogelijke oorzaak / Oplossing
Het apparaat kan niet aangezet worden.	Het accupack is onjuist geplaatst. Plaats het accupack op de juiste wijze, pagina 39, „Plaats het accupack“.
	Het accupack is helemaal leeg. Schakel het apparaat met de AAN/UIT-schakelaar uit (stand 0) en laad het accupack op, zoals beschreven, pagina 39, „Accupack laden“.
	Bij het opladen was het apparaat ingeschakeld (stand "I"). Schakel het apparaat met de AAN/UIT-schakelaar uit (stand "0") en weer in (stand "I"). Het apparaat start dan weer.
	Het deksel van het compartiment van de stofbak werd verwijderd terwijl het apparaat nog was ingeschakeld. Schakel het apparaat met de AAN/UIT-schakelaar uit (stand "0") en weer in (stand "I"). Het apparaat start dan weer.
	Het deksel van het compartiment van de stofbak zit niet goed. Schakel het apparaat met de AAN/UIT-schakelaar uit (stand "0") en plaats het deksel van het compartiment van de stofbak zoals beschreven op de juiste wijze, pagina 41, „Stofbak en filter plaatsen“.
De batterijindicator  brandt rood.	Het vermogen van het accupack is te zwak. Schakel het apparaat met de AAN/UIT-schakelaar uit (stand "0") en laad het accupack op, zoals beschreven, pagina 39, „Plaats het accupack“.
	Het apparaat maakt geen contact met de vloer. Zet het apparaat op de vloer neer. Het begint nu direct te reinigen.
De reinigingsindicator  brandt rood.	De stofbak is te vol of het filter is vervuild. Schakel het apparaat met de AAN/UIT-schakelaar uit (stand "0") en ga te werk zoals beschreven onder pagina 41, „Stofbak en filter reinigen“.
Het apparaat start weliswaar, rijdt echter steeds achteruit.	De schuifregelaar voor het instellen van de gevoeligheid van de valsensoren staat in de stand voor lichte vloeren, terwijl het apparaat op een donkere vloer wordt gebruikt. Pas de stand van de schuifregelaar voor het instellen van de gevoeligheid van de valsensoren aan, pagina 40, „Valsensoren instellen“.
Het apparaat reinigt de te reinigen kamer slechts ten dele.	Het apparaat kan – afhankelijk van de grootte van de te reinigen ruimte – aan het einde van de 3 modi niet automatisch overal zijn geweest. Laat het apparaat lopen tot het elk gedeelte van de ruimte heeft gehad.

Problemen verhelpen

Probleem	Mogelijke oorzaak / Oplossing
Het apparaat rijdt in de "toevalsmodus" ondanks vrije ruimte niet in rechte banen.	Misschien kan een van de wielen niet vrij draaien, omdat er vuil in of aan het wiel zit. Verwijder het vuil van het wiel. Maak hiervoor zonodig gebruik van een schaar of een pincet.
De ronde borstel draait niet meer.	Misschien kan de ronde borstel niet vrij draaien, omdat er vuil aan zit. Demonteer de ronde borstel (pagina 39, „Uitpakken en voorbereiden“) en verwijder het vuil van de borstel en de houder. Maak hiervoor zonodig gebruik van een schaar of een pincet.
Het apparaat heeft zich vastgereden.	Help het met de hand een beetje door het apparaat een zetje te geven.
Het apparaat stopt vanzelf.	Het vermogen van het accupack is te zwak. Schakel het apparaat met de AAN/UIT-schakelaar uit (stand "0") en laad het accupack op, zoals beschreven, pagina 39, „Accupack laden“.
Het apparaat kan niet worden opgeladen.	De voedingsstekker is niet correct ingestoken. Controleer of de stekker resp. de adapter van het voedingsgedeelte correct in de betreffende bussen zitten, pagina 39, „Accupack laden“.
De bedrijfsduur wordt steeds korter.	Misschien kunnen de wielen niet vrij draaien, omdat er vuil in of aan de wielen zit. Daardoor is er meer elektrisch vermogen noodzakelijk. Verwijder het vuil van de wielen. Maak hiervoor zonodig gebruik van een schaar of een pincet.

△ AANWIJZING:

Mocht u het probleem met behulp van deze tabel niet kunnen verhelpen, neem dan contact op met ons servicefiliaal (pagina 2, „International Services“) en beschrijf ons het probleem. Ons servicepersoneel is speciaal opgeleid voor deze gevallen en kan de oorzaak van het probleem doelgericht achterhalen en samen met u verhelpen. Zo voorkomt u de onaangename situatie dat u het apparaat moet opsturen en staat de zuigrobot u snel weer ter beschikking.



**Onze servicehotline en
verdere contactgegevens
vindt u op pagina 2,
„INTERNATIONAL SERVICES“!**

Problemen verhelpen

> Toebehoren en reserveonderdelen bijbestellen

Artikelnr.	Beschrijving
RO201011	1 ronde borstelset (bestaande uit 2 ronde borstels)
RO201043	1 filter
RO201075	1 voedingsgedeelte
RO201065	1 accupack

Toebehoren en reserveonderdelen kunnen worden bijbesteld. Deze zijn verkrijgbaar:

- per telefoon +49 (0) 203 570 57 510
- per e-mail hoogo.service@walzer.de
- of met onze servicepartner
Walzer Elektronik Vertriebsgesellschaft mbH
Kaiserstraße 297
47178 Duisburg
GERMANY
Tel.: +49 (0) 203 570 57 510
hoogo.service@walzer.de
www.walzer.de

> Indien het apparaat defect is

⚠ WAARSCHUWING:

Verwondingsgevaar! Nooit een defect apparaat gebruiken of opladen! Als het apparaat of de voedingskabel is beschadigd, moet dit door de fabrikant of de klantenservice van de fabrikant of door iemand met dezelfde competentie worden vervangen, om gevaren te voorkomen.

Als het apparaat gevallen is of op een andere manier beschadigd werd en duidelijke beschadigingen vertoont, laat het defecte apparaat dan door een vakhandelaar of de hoogo klantenservice repareren. Verstuur het defecte apparaat met lege stofbak naar het adres onder pagina 2, „International Services“.

Problemen verhelpen

> Accupack demonteren

⚠ WAARSCHUWING:

Kans op letsel door onjuiste omgang met het accupack!

- Controleer eerst of de stekker uit het stopcontact is getrokken, voordat u het accupack gaat uitnemen.
- Let erop dat er geen kortsluiting in het accupack ontstaat, d.w.z. raak de twee polen nooit tegelijkertijd aan, vooral niet met elektrisch geleidende voorwerpen.
- Demonteer het accupack nooit en stel dit nooit bloot aan hoge temperaturen.
- Bij ondeskundige omgang kan er vloeistof uit het accupack treden. Vermijd contact met de vloeistof.

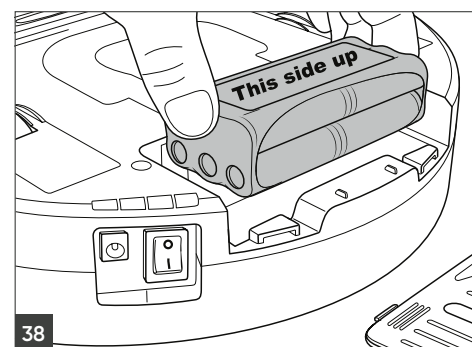
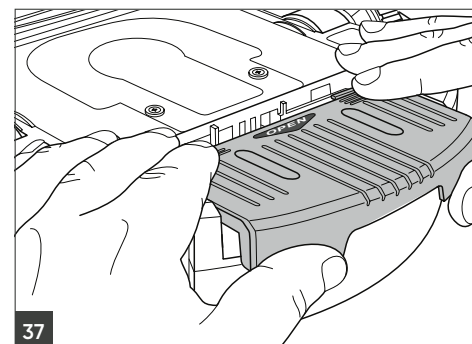

⚠ WAARSCHUWING:

Kans op letsel door onjuist vervangen van het accupack!

- Als het noodzakelijk mocht zijn om het accupack te vervangen, neem dan contact op met een vakhandelaar of de hoogo klantenservice.
- Vervang het accupack nooit zelf. Vervang het accupack al helemaal niet door andere accu's of door batterijen.

⚠ OPGELET:

Gevaar voor schade aan het milieu! Het accupack mag niet bij het huisvuil terecht komen. Geef het apparaat en het gedemonteerde accupack voor de afvalverwijdering apart aan de betreffende inzamelpunten.

1. Gebruik het apparaat zo lang totdat het accupack volledig leeg gelopen is en de motor van het apparaat stopt.
2. Schakel het apparaat met de AAN / UIT-schakelaar uit (stand "0").
3. Verwijder het deksel van het accucompartiment krachtig (afb. 37).
4. Verwijder het accupack (afb. 38).
 - Als u het oude accupack door een nieuw origineel accupack wilt vervangen, pagina 44, „Toebehoren en reserveonderdelen bijbestellen“.
 - Ga voor het plaatsen van het nieuwe accupack te werk zoals beschreven onder pagina 39, „Plaats het accupack“ beschrijven.
 - Gooi het oude accupack apart weg bij een gemeentelijke inzamelplaats.

> Afvalverwijdering van apparaat en accupack

Het apparaat en het accupack mogen niet als huisvuil worden weggegooid! Geef het apparaat en het gedemonteerde accupack voor de afvalverwijdering apart aan de betreffende inzamelpunten.



Grazie!

per aver scelto un prodotto hoogo. Nel ringraziarvi per la fiducia accordatoci, vi auguriamo di trarre la massima soddisfazione dall'apparecchio! Per ulteriori informazioni sul vostro prodotto rimandiamo alle presenti istruzioni per l'uso e al sito Web www.hoogo.world.

Il nostro team di assistenza è reperibile attraverso i dettagli di contatto riportati a pagina 2.

Dati tecnici

Tipo di apparecchio:	Robot aspirapolvere
Nome modello, modello:	hoogo R2, RO201 / RO201SAT
Batteria:	Li-Ion Polimero, 11,1 V, 2500 mAh
Durata di funzionamento max.:	circa 120 minuti
Durata di ricarica max.:	circa 4,5 ore
Adattatore di rete:	Ingresso: 100-240 V~, 50/60 Hz Uscita: DC 19 V, 600 mA
Volume del contenitore della polvere:	circa 275 ml
Peso (con batteria inserita):	circa 1,5 kg

Tutela dell'ambiente e smaltimento

Per smaltire l'apparecchio, rimuovere il pacco batterie, > "Rimuovere il pacco batterie" a pagina 51, e smaltire pacco batterie e apparecchio separatamente.



AVVERTENZA
L'apparecchio, il pacco batterie e l'adattatore di rete non devono essere smaltiti tramite i rifiuti domestici.



Li-Ion

AVVERTENZA
Per lo smaltimento consegnare l'apparecchio, il caricabatterie e il pacco batterie separatamente.

Garanzia

Quale standard di garanzia minimo vale, sempre che abbiate acquistato l'apparecchio quale consumatore entro l'Unione Europea, la Direttiva UE 2011/83/UE come recepita nella rispettiva legislazione nazionale. Nei paesi non facenti parte dell'UE valgono i requisiti di garanzia minimi vigenti nella relativa nazione. Fanno eccezione batterie e accumulatori difettosi o la cui durata si sia ridotta a causa della normale usura o di manipolazioni inadeguate.



Con riserva di modifiche tecniche e costruttive finalizzate al costante perfezionamento del prodotto.
© Mytek GmbH

AVVERTENZE DI SICUREZZA

> sulle istruzioni per l'uso

Prima di lavorare con l'apparecchio leggere interamente le presenti istruzioni per l'uso. Conservare accuratamente le istruzioni per l'uso. Se l'apparecchio è ceduto a terzi consegnare anche le istruzioni per l'uso. La mancata osservanza delle presenti istruzioni per l'uso può causare gravi lesioni o danni all'apparecchio. Non rispondiamo di eventuali danni derivanti dalla mancata osservanza delle presenti istruzioni per l'uso.

Le avvertenze importanti al di fuori del presente capitolo sono contrassegnate come segue:

AVVERTIMENTO!

Avverte di pericoli sanitari e possibili rischi di lesioni.

ATTENZIONE!

Segnala possibili pericoli di danni all'apparecchio o ad altri oggetti.

AVVERTENZA

Evidenzia suggerimenti e informazioni.

Queste istruzioni per l'uso possono essere anche scaricate in qualsiasi momento dal nostro sito web: www.hoogo.world

> su determinati gruppi di persone

■ Questi apparecchi possono essere usati dai bambini a partire dagli 8 anni di età e da persone con limitate capacità fisiche, sensoriali o intellettive o che non dispongano di sufficiente esperienza e/o conoscenze soltanto sotto sorveglianza o se sono state istruite sull'uso sicuro dell'apparecchio e hanno compreso i pericoli che ne derivano.

■ Pulizia e manutenzione non devono essere eseguite da bambini non sorvegliati. I bambini non devono giocare con l'apparecchio.

■ I materiali da imballo e minuteria non devono essere usati per giocare. Pericolo di soffocamento.

■ Quando l'apparecchio, l'adattatore di rete nonché il cavo dell'adattatore di rete sono accesi, collegati alla presa elettrica o in fase di raffreddamento devono essere tenuti fuori dalla portata dei bambini di età inferiore a 8 anni.

SULL'ALIMENTAZIONE ELETTRICA

L'apparecchio viene caricato con corrente elettrica. Esiste sostanzialmente il pericolo di scosse elettriche.

Pertanto è necessario osservare quanto segue:

■ Non afferrare mai la batteria e l'adattatore di rete a mani bagnate. Non immergere mai l'apparecchio, la batteria e l'adattatore di rete in acqua o altri liquidi.

■ Per staccare l'adattatore di rete dalla presa elettrica, afferrare sempre direttamente l'adattatore di rete, mai il relativo cavo.

■ Verificare che il cavo dell'adattatore di rete non sia piegato o incastrato, che non venga calpestato e che non possa entrare a contatto con fonti di calore.

■ Utilizzare soltanto l'adattatore di rete fornito in dotazione per caricare la batteria.

■ Prima dell'uso controllare che il cavo dell'adattatore di rete non presenti danni. Non usare mai un adattatore di rete se la relativa spina o il relativo cavo sono danneggiati. Collegare l'adattatore di rete soltanto con prese elettriche che portano la tensione elettrica indicata sullo stesso.

■ Prima di pulire o sottoporre a manutenzione l'apparecchio, accertarsi che sia spento e che l'adattatore di rete sia disconnesso dalla presa.

> sul pacco batterie

Se le batterie sono maneggiate in maniera errata sussiste il pericolo di lesioni.

■ Utilizzare soltanto il caricabatterie fornito in dotazione per caricare il pacco batterie.

■ Non cortocircuitare mai il pacco batterie, ossia non toccare mai contemporaneamente entrambi i poli, in particolare non con oggetti elettroconduttori.

■ Se si rende necessario sostituire il pacco batterie rivolgersi a un centro specializzato autorizzato o all'assistenza clienti hoogo, > "International Services" a pagina 2. Non sostituire mai il pacco batterie autonomamente. Non sostituire il pacco batterie con altri accumulatori o batterie.

■ Non disassemblare mai il pacco batterie e non esporlo a temperature elevate.

■ In caso di manipolazione inadeguata il liquido può infatti fuoriuscire dal pacco batterie. Evitare il contatto con il liquido.

■ Se nonostante ciò si è venuti a contatto con il liquido fuoriuscito, sciacquarlo via con abbondante acqua e rivolgersi a un medico.

■ Al termine dell'utilizzo smaltire l'apparecchio e il pacco batterie esclusivamente con le modalità ecologicamente corrette illustrate, > "Tutela dell'ambiente e smaltimento" a pagina 46.

> se l'apparecchio è difettoso

Se sono danneggiati l'apparecchio, l'adattatore di rete o il suo cavo, essi devono essere sostituiti dal produttore, dal servizio assistenza o da una persona adeguatamente qualificata per prevenire eventuali pericoli.

■ Per la riparazione inviare l'apparecchio difettoso a un centro specializzato autorizzato o all'assistenza clienti hoogo, > "International Services" a pagina 2.

■ Non usare mai l'apparecchio, l'adattatore di rete o il suo cavo o la batteria se sono difettosi!

> sull'impiego conforme alla destinazione d'uso

L'apparecchio può essere usato soltanto in ambito domestico. Non è adatto per l'impiego industriale. L'apparecchio può essere impiegato esclusivamente per pulire pavimenti duri piani e normalmente sporchi. Senza spazzole rotonde montate l'apparecchio può essere usato anche su tappeti e moquette a pelo corto.

In particolare sono vietati:

■ Aspirare

- persone, animali, piante o indumenti indossati
→ Elevato pericolo di lesioni!
- cenere incandescente, sigarette o fiammiferi accesi e sostanze facilmente infiammabili
→ Pericolo di incendio!
- acqua e altri liquidi
→ Pericolo di cortocircuito!
- toner (per stampanti laser, fotocopiatrici, ecc.)
→ Pericolo di incendio e di esplosione!

■ L'impiego

- vicino a sostanze esplosive o facilmente infiammabili
→ Pericolo di incendio e di esplosione!
- all'aperto
→ Pericolo di distruzione dovuto a pioggia e sporcizia!
- di accessori non originali. Ciò può pregiudicare la sicurezza dell'apparecchio.
- su tappeti e moquette a pelo lungo e su pavimenti umidi.

■ Interventi autonomi di riparazione

- → Pericolo di lesioni e perdita del diritto a sostituzione gratuita!

Preparativi

> Conoscere l'apparecchio

Fig. 1



- ① Spia di controllo della carica
- ② Indicatori di pulizia
- ③ Indicatore della batteria
- ④ Incavo di presa per sbloccare il coperchio del vano contenitore della polvere
- ⑤ Adattatore di rete
- ⑥ Cavo dell'adattatore di rete
- ⑦ Spina del cavo dell'adattatore di rete
- ⑧ Coperchio del vano batterie
- ⑨ Pacco batterie
- ⑩ Vano batterie
- ⑪ Ruote motrici gommate
- ⑫ Scorrevole per la regolazione della sensibilità dei sensori di caduta
- ⑬ Spazzola rotonda
- ⑭ Sede della spazzola rotonda
- ⑮ Entrata di aspirazione
- ⑯ Presa di carica dell'apparecchio
- ⑰ Interruttore ON / OFF

Fig. 7

- ① Coperchio del vano contenitore della polvere
- ② Coperchio del contenitore della polvere
- ③ Filtro
- ④ Contenitore della polvere
- ⑤ Incavo di presa per sbloccare il coperchio del vano contenitore della polvere
- ⑥ Vano contenitore della polvere

> Conoscere gli indicatori

Fig. 1

- ① Spia di controllo della carica 
 - lampeggia in blu quando il pacco batterie viene caricato
 - si illumina in blu continuo quando il pacco batterie è carico
 - durante l'esercizio lampeggia alternativamente con l'indicatore della batteria
- ② Indicatore di pulizia 
 - si illumina in rosso quando il contenitore della polvere deve essere svuotato
- ③ Indicatore della batteria 
 - si illumina in rosso quando il pacco batterie deve essere caricato o l'apparecchio non è a contatto con il pavimento
 - durante l'esercizio lampeggia alternativamente con la spia di controllo della carica

> Disimballo e preparazione

- ① Controllare che il contenuto sia completo (fig. 1). Se si rilevano danni da trasporto o se mancano dei componenti, rivolgersi immediatamente al rivenditore di fiducia.
- ② Inserire le spazzole rotonde una dopo l'altra, come raffigurato (fig. 1/13), se l'apparecchio deve essere usato su pavimenti duri.

AVVERTENZA:

Per staccare le spazzole rotonde afferrarle per le setole ed estrarle dall'apparecchio (fig. 13 / B).



> Inserimento del pacco batterie

- ① Staccare con forza il coperchio del vano batterie (fig. 5 / OPEN).
- ② Inserire il pacco batterie fornito in dotazione. Aver cura che l'etichetta adesiva con la scritta "This side up" sia rivolta verso l'alto e i contatti nel vano batterie possano ingranare nelle rientranze nell'isolamento del pacco batterie. Far scorrere il pacco batterie nel vano batterie iniziando dal lato dei contatti (fig. 6) e poi premerlo sull'altro lato nel vano batterie (fig. 8). A questo punto il pacco batterie deve poggiare completamente sul fondo del vano batterie.
- ③ Riapplicare il coperchio del vano batterie e poi spingerlo con forza nella sua mensola finché scatta in posizione in maniera percettibile e udibile.

> Carica del pacco batterie

AVVERTIMENTO!

Pericolo di incendio ed esplosione!
Utilizzare soltanto l'adattatore di rete fornito in dotazione per caricare il pacco batterie.

- ① Assicurarsi che l'interruttore ON / OFF si trovi nella posizione 0 (fig. 11B).
- ② Infilare la spina del cavo dell'adattatore di rete nel connettore per la ricarica dell'apparecchio (fig. 9).
- ③ Inserire l'adattatore di rete in una presa elettrica (fig. 10).  La spia di controllo della carica (fig. 1/1) lampeggia in blu e segnala il processo di ricarica.
- ④ Dopo massimo 4,5 ore la spia di controllo della carica si illumina in blu continuo.  A questo punto la batteria è carica.
- ⑤ Staccare l'adattatore di rete dalla presa (per risparmiare corrente) e la relativa spina dall'apparecchio.

AVVERTENZA:

Ricaricare l'apparecchio quando l'indicatore della batteria (fig. 1 / 3) si illumina in rosso in maniera continua.

> Regolazione dei sensori di caduta

Il robot aspirapolvere riconosce autonomamente mediante 3 sensori di caduta eventuali dislivelli presenti davanti ad esso (fig. 2). In questo caso cambia direzione di marcia e continua a pulire nella direzione opposta. Eventuali superfici ribassate, come ad es. i gradini, sono riconosciute ed escluse dalla pulizia. È possibile regolare la sensibilità dei sensori di caduta, procedendo come segue:

⚠ AVVERTIMENTO!

Provare ripetutamente le regolazioni corrette in vostra presenza per evitare eventuali regolazioni errate e danni.

- 1 Assicurarsi che l'interruttore ON / OFF si trovi nella posizione 0 (fig. 11B).
- 2 Adattare la posizione degli scorrevoli per la regolazione della sensibilità dei sensori di caduta sul lato inferiore dell'apparecchio (fig. 1 / 12):
 - Posizione 0 (apertura minima) per pavimenti chiari e gradini bassi
 - Posizione 1 (fig. 12 / B) per pavimenti chiari e gradini un po' più alti
 - Posizione 2 per pavimenti scuri e gradini ancora più alti
 - Posizione 3 (apertura massima, fig. 12 / A) per pavimenti scuri e gradini alti

AVVERTENZA:

Tutti e 3 gli scorrevoli di regolazione devono avere la stessa regolazione. Se il robot va continuamente in retromarcia sui pavimenti scuri, occorre selezionare la posizione 3 (apertura massima).

> Pulizia di pavimenti**AVVERTENZA:**

Se si desidera pulire tappeti e moquette a pelo corto, smontare prima le spazzole rotonde. A questo scopo afferrare le setole delle due spazzole rotonde ed estrarle tirandole con forza verso l'alto (fig. 13 / B). L'apparecchio non può essere utilizzato su tappeti e moquette a pelo lungo.

Per accendere l'apparecchio, disporlo sul pavimento e spingere l'interruttore ON / OFF nella posizione I (fig. 11 / A). I due LED esterni lampeggiano alternativamente. Dopo circa 8 secondi in "modalità random" l'apparecchio inizia a muoversi a strisce (fig. 3 / A). Dopo circa 1,5 minuti l'apparecchio passa alla "modalità a trottola" e percorre dei cerchi che diventano man mano più grandi (fig. 3 / B). In questa modalità, non appena l'apparecchio incontra un ostacolo, passa alla "modalità bordi" (fig. 4 / A); in questa modalità percorre i bordi dell'ambiente da pulire per circa 2,5 minuti. Successivamente il ciclo ricomincia da capo con la "modalità random" (fig. 4 / B).

AVVERTENZA:

Se l'apparecchio si è bloccato contro un ostacolo dargli una spintarella con la mano.

AVVERTENZA:

Quando la potenza del pacco batterie si degrada, l'indicatore della batteria (fig. 1 / 3) si illumina in rosso in maniera continua e poco dopo l'apparecchio si arresta. In questo caso, ogni 60 secondi l'apparecchio invia un apposito segnale acustico, in modo da poterlo ritrovare facilmente. (Se il pacco batterie è completamente scarico, questa funzione di emissione di segnali acustici si disattiva.) Spegner l'apparecchio e caricare il pacco batterie > "Carica del pacco batterie" a pagina 49.

AVVERTENZA:

Se l'apparecchio viene sollevato durante l'uso, i motori si spengono autonomamente dopo circa 1 secondo di assenza di contatto con il pavimento. Tuttavia, in questo caso l'apparecchio non è spento (il LED blu rimane illuminato), ma si riavvia non appena viene appoggiato su un pavimento.

Per spegnere l'apparecchio, spingere l'interruttore ON / OFF nella posizione 0 (fig. 11 / B). → I LED si spengono.

> Svuotamento del contenitore della polvere

- 1 Assicurarsi che l'interruttore ON / OFF si trovi nella posizione 0 (fig. 11B).
- 2 Afferrare l'incavo di presa (fig. 7 / 5) sbloccando il coperchio del vano contenitore della polvere (fig. 7 / 1).
- 3 Togliere il coperchio del vano contenitore della polvere (fig. 7 / 1) dall'apparecchio (fig. 14).
- 4 Togliere (fig. 15) il coperchio del contenitore della polvere (fig. 7 / 2).
- 5 Estrarre con cautela il contenitore della polvere dall'apparecchio unitamente al filtro applicato (fig. 16).
- 6 Tenere il contenitore della polvere con il filtro inserito sopra un secchio delle immondizie e quindi staccare il contenitore della polvere dal filtro. Picchiettare i due componenti leggermente ed eliminare gli accumuli di sporco più grossolano con un panno asciutto.

> Pulizia del contenitore della polvere e del filtro

- 1 Rimuovere e svuotare il contenitore della polvere > "Svuotamento del contenitore della polvere" a pagina 51.
- 2 Quindi sciacquare il contenitore della polvere a mano sotto acqua corrente fredda o tiepida.
- 3 Quindi sciacquare il filtro a mano sotto acqua corrente fredda o tiepida.
- 4 Lasciar asciugare i due elementi per almeno 24 ore a temperatura ambiente.
- 5 Rimettere il filtro nel contenitore della polvere di modo che la griglia in plastica del filtro risulti visibile. Premere il filtro con forza (fig. 17).
- 6 Reinsere il contenitore della polvere con il filtro nell'apparecchio > "Inserimento del contenitore della polvere e del filtro" a pagina 51.

> Inserimento del contenitore della polvere e del filtro

- 1 Reinsere il contenitore della polvere con il filtro inserito nel vano contenitore della polvere (fig. 17).
- 2 Applicare energicamente il coperchio del contenitore della polvere fino a che non scatterà percettibilmente in posizione (fig. 18).
- 3 Montare prima la parte anteriore del coperchio del vano contenitore della polvere di modo che i 3 nasetti vadano a inserirsi nelle apposite 3 fessure del contenitore. Premere il coperchio del vano contenitore della polvere saldamente indietro finché scatta in posizione in maniera percettibile e udibile (fig. 19).

AVVERTENZA:

L'apparecchio può essere successivamente avviato soltanto se il coperchio è correttamente applicato.

> Rimuovere il pacco batterie

- 1 Far funzionare l'apparecchio finché il pacco batterie è completamente scarico e il motore si arresta.
- 2 Porre l'interruttore ON/OFF in posizione 0 (fig. 11 / B).
- 3 Staccare con forza il coperchio del vano batterie (fig. 5 / OPEN).
- 4 Rimuovere il pacco batterie.

> Risoluzione dei problemi

Prima di contattare il nostro servizio di assistenza o di inviare l'apparecchio al servizio clienti hoogo, consultare il nostro sito Web dove sono riportate avvertenze supplementari in merito a soluzioni e rimedi. www.hoogo.world/service



⚠ AVVERTIMENTO!

Prima di dedicarsi alla ricerca del problema spegnere l'apparecchio. Non usare mai l'apparecchio, il caricabatterie o la batteria se sono difettosi.

Risoluzione dei problemi

> Se l'apparecchio non funziona come dovrebbe

Verificare in base alla seguente tabella se è possibile eliminare autonomamente il problema. Qualora non riusciate a eliminare il problema con l'ausilio della presente tabella, contattate la nostra hotline dell'assistenza (Pagina 2, "International Services") ed illustrateci il problema.

Problema	Causa possibile / soluzione
Non si riesce ad accendere l'apparecchio.	Il pacco batterie è inserito in maniera non corretta. Inserire correttamente il pacco batterie, Pagina 49, "Inserimento del pacco batterie".
	Il pacco batterie è completamente vuoto. Spegnerne l'apparecchio tramite l'interruttore ON / OFF (posizione „0“) e caricare il pacco batterie come illustrato, Pagina 49, "Carica del pacco batterie".
	Durante il processo di carica l'apparecchio era acceso (posizione „I“). Spegnerne l'apparecchio tramite l'interruttore ON / OFF (posizione „0“) e quindi riaccenderlo (posizione „I“). In questo modo l'apparecchio si riattiva.
	Il coperchio del vano contenitore della polvere è stato rimosso mentre l'apparecchio era ancora acceso. Spegnerne l'apparecchio tramite l'interruttore ON / OFF (posizione „0“) e quindi riaccenderlo (posizione „I“). In questo modo l'apparecchio si riattiva.
	Il coperchio del vano contenitore della polvere non è correttamente posizionato. Spegnerne l'apparecchio tramite l'interruttore ON / OFF (posizione „0“) e rimontare correttamente il coperchio del vano contenitore della polvere come illustrato, Pagina 51, "Inserimento del contenitore della polvere e del filtro".
La spia della batteria  si illumina in rosso.	La potenza del pacco batterie è troppo scarsa. Spegnerne l'apparecchio tramite l'interruttore ON / OFF (posizione „0“) e caricare il pacco batterie come illustrato, Pagina 49, "Carica del pacco batterie". L'apparecchio non è a contatto con il pavimento. Riappoggiare l'apparecchio sul pavimento. Inizia subito a pulire.
L'indicatore di pulizia  si illumina in rosso.	Il contenitore della polvere è troppo pieno o il filtro è sporco. Spegnerne l'apparecchio tramite l'interruttore ON / OFF (posizione „0“) e procedere come illustrato nel Pagina 51, "Pulizia del contenitore della polvere e del filtro".
L'apparecchio si avvia, ma si muove sempre all'indietro.	Lo scorrevole di regolazione della sensibilità dei sensori di caduta è su una delle posizioni per pavimenti chiari mentre l'apparecchio è usato su un pavimento scuro. Adattare la posizione dello scorrevole di regolazione della sensibilità dei sensori di caduta, Pagina 50, "Regolazione dei sensori di caduta".
L'apparecchio pulisce l'ambiente solo parzialmente.	A seconda delle dimensioni dell'ambiente da pulire – al termine delle tre modalità l'apparecchio può non essere passato ovunque. Lasciare in funzione l'apparecchio finché ha percorso tutti i settori dell'ambiente.

Risoluzione dei problemi

Problema	Causa possibile / soluzione
Nella „modalità random“ nonostante la superficie sia sgombra l'apparecchio non percorre delle strisce rette.	Eventualmente lo sporco impedisce a una delle ruote di girare liberamente. Liberare la ruota dallo sporco. Se necessario, utilizzare con cautela una forbice o una pinzetta.
La spazzola rotonda non gira più.	Eventualmente lo sporco impedisce a questa spazzola rotonda di girare liberamente. Smontare la spazzola rotonda (Pagina 49, "Disimballo e preparazione") e liberare questa e il relativo alloggiamento dallo sporco. Se necessario, utilizzare con cautela una forbice o una pinzetta.
L'apparecchio si è incagliato.	Disincagliare l'apparecchio dandogli una spintarella.
L'apparecchio si ferma da solo.	La potenza del pacco batterie è troppo scarsa. Spegnerne l'apparecchio tramite l'interruttore ON / OFF (posizione „0“) e caricare il pacco batterie come illustrato, Pagina 49, "Carica del pacco batterie".
Non si riesce a caricare l'apparecchio.	Il caricabatterie non è correttamente inserito. Verificare che la spina o l'adattatore del caricabatterie siano correttamente inseriti nelle prese, Pagina 49, "Carica del pacco batterie".
La durata dell'esercizio si accorcia progressivamente.	Eventualmente lo sporco impedisce alle ruote di girare liberamente. Ciò aumenta la potenza elettrica richiesta. Liberare le ruote dallo sporco. Se necessario, utilizzare con cautela una forbice o una pinzetta.

△ INDICAZIONE:

Qualora non riusciate a eliminare il problema con l'ausilio della presente tabella, contattate la nostra filiale dell'assistenza (Pagina 2, "International Services") ed illustrateci il problema. I nostri tecnici dell'assistenza sono appositamente addestrati per questi casi particolari e con il vostro aiuto saranno pertanto in grado di circoscrivere in maniera mirata e quindi di eliminare il problema. In questo modo si evitano i disagi legati a un'eventuale spedizione e il robot aspirapavimenti è nuovamente disponibile in tempi brevi.

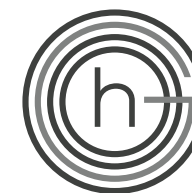

Troverete la nostra hotline di assistenza e altri dettagli di contatto a pagina 2, „INTERNATIONAL SERVICES“!

Risoluzione dei problemi

> Ordini di ricambi e accessori

Cod. articolo	Descrizione
RO201011	1 set di spazzole rotonde (composto da 2 spazzole rotonde)
RO201043	1 filtro
RO201075	1 caricabatterie
RO201065	1 pacco batterie

Accessori e ricambi si possono riordinare. Sono acquistabili presso:

- per telefono +49 (0) 203 570 57 510
- per e-mail hoogo.service@walzer.de
- o con il nostro partner di servizio
Walzer Elektronik Vertriebsgesellschaft mbH
Kaiserstraße 297
47178 Duisburg
GERMANY
Tel.: +49 (0) 203 570 57 510
hoogo.service@walzer.de
www.walzer.de

> Se l'apparecchio è guasto

⚠ AVVERTIMENTO:

Pericolo di lesioni! Non usare o caricare mai l'apparecchio se è difettoso! Se l'apparecchio o il cavo del caricabatterie è danneggiato, per prevenire eventuali pericoli, deve essere sostituito dal produttore, dal servizio assistenza o da un tecnico adeguatamente qualificato.

Se l'apparecchio è caduto o è stato altrimenti danneggiato e presenta evidenti tracce di danni, per la riparazione consegnare l'apparecchio guasto a un rivenditore specializzato o all'assistenza clienti hoogo. Spedire l'apparecchio guasto con il contenitore della polvere svuotato all'indirizzo a Pagina 2, „International Services“.

Risoluzione dei problemi

> Smontaggio del pacco batterie

⚠ AVVERTIMENTO:

Pericolo di lesioni da manipolazioni non corrette del pacco batterie!

- Prima di iniziare a smontare il pacco batterie accertarsi che il caricabatterie sia staccato dalla presa elettrica.
- Non cortocircuitare mai il pacco batterie, ossia non toccare mai contemporaneamente entrambi i poli, in particolare non con oggetti elettroconduttori.
- Non disassemblare mai il pacco batterie e non esporlo a temperature elevate.
- In caso di manipolazione inadeguata il liquido può infatti fuoriuscire dal pacco batterie. Evitare il contatto con il liquido.

⚠ AVVERTIMENTO:

Pericolo di lesioni da inadeguata sostituzione del pacco batterie!

- Se si rende necessario sostituire il pacco batterie rivolgersi a un rivenditore o all'assistenza clienti hoogo.
- Non sostituire mai il pacco batterie da soli. A maggior ragione non sostituire il pacco batterie con altri accumulatori o batterie.

⚠ ATTENZIONE:

Pericolo di danni all'ambiente! Il pacco batterie non deve finire nei rifiuti domestici. Per lo smaltimento consegnare l'apparecchio e il pacco batterie smontato separatamente agli appositi centri di raccolta.

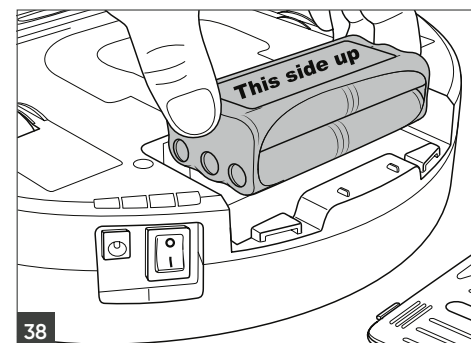
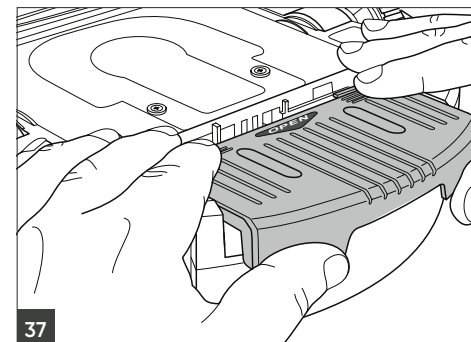

1. Far funzionare l'apparecchio finché il pacco batterie è completamente scarico e il motore si arresta.
2. Spegner l'apparecchio tramite l'interruttore ON / OFF (posizione „0“).
3. Staccare con forza il coperchio del vano batterie (Fig. 37).
4. Rimuovere il pacco batterie (Fig. 38).
 - Se si desidera sostituire il pacco batterie esausto con uno nuovo originale, Pagina 54, "Ordini di ricambi e accessori".
 - Per inserire il nuovo pacco batterie procedere come descritto nel Pagina 49, "Inserimento del pacco batterie".
 - Smaltire il pacco batterie esausto separatamente tramite un centro raccolta municipale.

> Smaltimento dell'apparecchio e del pacco batterie

L'apparecchio nonché il relativo pacco batterie non devono essere smaltiti tramite i rifiuti domestici! Per lo smaltimento consegnare l'apparecchio e il pacco batterie smontato separatamente agli appositi centri di raccolta.





hoogo
... and shine!

**CLEVER SEIN UND
EIN ZUSÄTZLICHES
JAHR GARANTIE
ABSTAUBEN.**

JETZT REGISTRIEREN

Registrierung auf hoogo.world



Mytek GmbH
Sinninger Straße 44, 48282 Emsdetten, Germany
T: +49 2572 9670 355
info@mytek.org