

SINCE 1908

Solis

ULTRASONIC HYBRID

Typ/Type/Tipo 7214

Bedienungsanleitung

Mode d'emploi

Istruzioni per l'uso

User Manual

Gebruiksaanwijzing



▲ WICHTIGE SICHERHEITSBESTIMMUNGEN

Bitte lesen Sie vor der Inbetriebnahme Ihres SOLIS Ultrasonic Hybrid die nachfolgenden Sicherheitsbestimmungen sorgfältig durch, damit Sie sich mit Ihrem Gerät vertraut machen und es sicher bedienen können.

Wir bei SOLIS sind sehr auf Ihre Sicherheit bedacht. Bereits beim Entwickeln des Geräts und später auch bei der Herstellung schreiben wir die Sicherheit unserer geschätzten Kunden ganz gross. Trotzdem müssen Sie bei der Benutzung eines elektrischen Gerätes folgende wichtige Sicherheitshinweise immer berücksichtigen.

Wir empfehlen Ihnen, die Bedienungsanleitung sorgfältig aufzubewahren und bei einer Weitergabe des Geräts an einen Dritten diesem die Anleitung ebenfalls auszuhändigen.

- Entfernen Sie vorsichtig alles Verpackungsmaterial und alle Werbe-Aufkleber bevor Sie das Gerät das erste Mal benutzen.
- Bitte prüfen Sie vor der Inbetriebnahme, ob die auf dem Gerät angegebene Spannung mit Ihrer Netzspannung übereinstimmt.
- Tragen oder ziehen Sie das Gerät niemals am Netzkabel und stellen Sie es nicht auf das Netzkabel.
- Stellen Sie das Gerät während des Betriebs niemals an den Rand eines Tisches oder einer Arbeitsfläche. Die Oberfläche sollte eben, sauber, stabil, trocken und feuchtigkeitsunempfindlich sein.
ACHTUNG: Stellen Sie das Gerät nicht auf eine feuchtigkeitsempfindliche Unterlage, da der feuchte Nebel schnell zu Boden sinkt und dort Feuchtigkeit ablagert. Auch ein hochfloriger Bodenbelag eignet sich nicht als Unterlage.
- Stellen Sie das Gerät nie in der Nähe eines Ofens oder Herdes auf oder nahe anderer Elektrogeräte. Es darf nicht in Kontakt mit anderen Wärmequellen kommen. Auch direkte Sonneneinstrahlung oder extrem kalte Temperaturen sollten vermieden werden. Die Plastikteile könnten sich sonst verfärben oder verformen.
- Das Gerät nicht in Feuchträumen und in feuchter Umgebung wie z.B. einem Badezimmer oder einem Schwimmbad in Betrieb nehmen. Gefahr von Stromschlag und Brand!
- Halten Sie das Gerät von Wänden, Möbeln, Vorhängen oder anderen hitze- oder dampfempfindlichen Materialien fern. Halten Sie einen Minimum-Abstand von 20 cm an allen Seiten des Gerätes stets ein. Berühren Sie die Geräteteile nicht während des Betriebs. Wenn die Warmnebel-Funktion aktiviert ist, sollten Sie sich nicht nahe am warmen Nebel aufhalten.
- Stellen Sie immer sicher, dass das Gerät richtig zusammengesetzt ist bevor Sie es an eine Steckdose anschliessen und in Betrieb nehmen.
- Gerät niemals ohne Wasser in Betrieb nehmen. **ACHTUNG:** Entnehmen Sie den Wassertank nur bei ausgeschaltetem, abgekühltem Gerät und schalten Sie das Gerät erst dann ein, wenn Sie den befüllten Wassertank wieder eingesetzt haben. Bevor Sie das Gerät verstellen, sollten Sie den Wassertank abnehmen.

- Verwenden Sie zum Befüllen des Tanks nur frisches, handwarmes Leitungswasser (10 °C bis 40 °C). Füllen Sie den Wassertank **vollständig** mit Wasser. Geben Sie auf keinen Fall Zusätze wie ätherische Öle oder Parfümstoffe ins Wasser. Bei einer Wasserhärte von über 25 °fH sollten Sie das Gerät nicht verwenden.
 - Rollen Sie das Netzkabel vor der Inbetriebnahme komplett ab.
 - Lassen Sie das Netzkabel nicht über Tischkanten hängen und achten Sie darauf, dass es keine heißen Oberflächen berührt.
 - Benutzen Sie das Gerät nur wie in dieser Anleitung beschrieben. Gerät nicht im Freien benutzen.
 - Wenn Sie das Gerät hochheben oder umplatzieren, bitte immer an der Gerätebasis anfassen. Gerät nie schütteln oder werfen, es könnte beschädigt und undicht werden.
 - Nehmen Sie das Gerät nicht auf einer geneigten Oberfläche in Betrieb und verstellen Sie es nicht, während es eingeschaltet ist.
 - Das mit Wasser gefüllte Gerät sollte nicht umgedreht werden.
 - Nur mitgeliefertes Zubehör benutzen, falsches Zubehör kann zur Beschädigung des Geräts führen.
 - Um einen Stromschlag zu vermeiden, verwenden Sie das Gerät nicht, wenn Kabel oder Netzstecker beschädigt sind oder das Gerät anderweitige Störungen aufweist, heruntergefallen oder sonstwie beschädigt ist. Führen Sie Reparaturen niemals selbst durch sondern geben Sie das Gerät bei SOLIS oder einer von SOLIS autorisierten Servicestelle ab, um es überprüfen, reparieren oder mechanisch und elektrisch instand setzen zu lassen.
 - Niemals scharfe oder spitze Gegenstände oder Werkzeuge in die Geräteöffnungen stecken. Das Gerät könnte beschädigt werden bzw. Gefahr von Stromschlag!
 - Wir empfehlen den Einsatz eines Fehlerstromschutzschalters (FI-Sicherheitsschalter), um einen zusätzlichen Schutz bei der Verwendung von elektrischen Geräten zu gewährleisten. Es ist ratsam, einen Sicherheitsschalter mit einem Nennfehlerbetriebsstrom von maximal 30mA zu verwenden. Fachmännischen Rat erhalten Sie bei Ihrem Elektriker.
 - Personen mit eingeschränkten physischen, sensorischen oder geistigen Fähigkeiten (auch Kinder) oder unwissende und unerfahrene Personen dürfen den SOLIS Ultrasonic Hybrid nicht benutzen, ausser sie werden durch eine für ihre Sicherheit zuständige Person beaufsichtigt oder von dieser genau instruiert, wie das Gerät zu benutzen ist.
 - Kinder müssen beaufsichtigt werden, damit sie nicht mit dem Gerät spielen.
 - Sorgfältige Aufsicht ist nötig, wenn das Gerät von Kindern oder in deren Nähe benutzt wird.
- ⚠ UM EINEM STROMSCHLAG VORZUBEUGEN, NIEMALS LUFTBEFEUCHTER, NETZKABEL ODER NETZSTECKER IN WASSER TAUCHEN ODER MIT FEUCHTIGKEIT IN KONTAKT KOMMEN LASSEN.**
- Der Gebrauch von Zubehör, das nicht ausdrücklich von SOLIS empfohlen wurde, könnte Feuer, Stromschlag oder Personenschäden verursachen.

- Bevor Sie das Gerät bewegen, Teile anbringen oder wegnehmen bzw. das Gerät reinigen oder aufbewahren, immer das Gerät erst ausschalten und den Netzstecker ziehen. Vor dem Reinigen das vom Stromnetz getrennte Gerät komplett abkühlen lassen.
- Wenn Sie den Netzstecker ziehen wollen, muss immer erst das Gerät ausgeschaltet werden, erst dann kann der Netzstecker aus der Steckdose gezogen werden.
- Wenn das Gerät nicht in Betrieb ist, ziehen Sie immer den Netzstecker aus der Steckdose.
- Wenn Sie das Gerät längere Zeit nicht benutzen, Luftbefeuchter immer vom Stromnetz trennen, das restliche Wasser ausgiessen und auch innen trocknen lassen. Am besten Sie verstauen das Gerät an einem dunklen, kühlen Ort mit guter Luftzirkulation.
- Die Gerätebasis nur mit einem trockenen oder leicht feuchten Tuch reinigen.
- Befolgen Sie bitte die Reinigungsanweisung auf den Seiten 14 und 15 dieser Anleitung.
- Benützen Sie keine aggressiven oder ätzenden Reinigungsmittel.
- Platzieren Sie das Gerät niemals so, dass es ins Wasser fallen könnte.
- Greifen Sie niemals nach einem Gerät, das ins Wasser gefallen ist. Ziehen Sie immer erst den Netzstecker aus der Steckdose bevor Sie es wieder aus dem Wasser holen.
- **Das Gerät ist nur für den häuslichen Gebrauch und nicht für gewerblichen Einsatz geeignet.**
- **Bewahren Sie diese Bedienungsanleitung auf.**

DIE FUNKTIONEN UND VORTEILE IHRES SOLIS ULTRASONIC HYBRID LUFTBEFEUCHTERS

- Grosse Luftbefeuchtungs-Kapazität
- Kalter und kalter mit warmem Nebel gemischt wählbar
- Perfekte Zerstäubung; erhöht die Luftfeuchtigkeit gleichmässig im ganzen Raum
- Eingebauter Hygrostat
- Aroma-Funktion
- Automatik-Stop wenn der Wassertank entfernt wird oder leer ist
- Eingebaute Hoch-Temperatur-Sterilisation des Wassers für eine gesunde Luftfeuchtigkeit

▲ GERÄTEBESCHREIBUNG

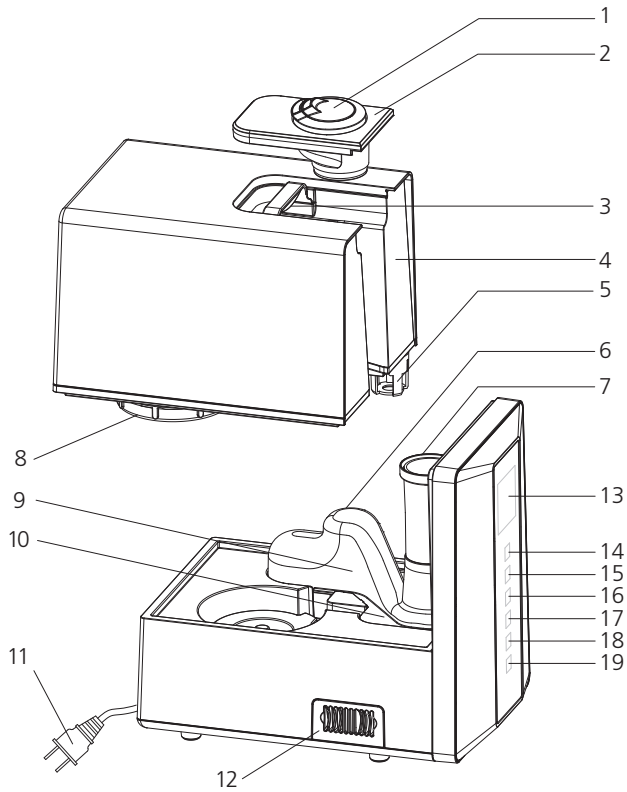

Beschreibung der Teile







- | | |
|--|-------------------------------|
| 1 Austrittsdüsen | 7 Nebelrohr |
| 2 Abdeckung mit darunterliegendem Tank-Griff | 8 Wassertank-Verschlussdeckel |
| 3 Tank-Griff | 9 Abdeckung Verneblereinheit |
| 4 Wassertank | 10 Heizelement |
| 5 Wassertank-Sensor | 11 Netzkabel |
| 6 Nebelkanal; darunter befindet sich die Verneblerkammer | 12 Aromafach |

Auf dem Heizelement liegt eine solche kleine Filzmatte, welche die Ablagerung von Kalk auf dem Heizelement reduziert. Das Heizelement muss selbstverständlich trotzdem periodisch gereinigt werden (siehe Rubrik "Reinigung"). Die Filzmatte ist mehrfach verwendbar. Spülen Sie sie regelmässig mit klarem Wasser und etwas mildem Reinigungsmittel um sie vom Kalk zu befreien (siehe Rubrik "Reinigung").





Bedienfeld

- 13 LED-Display
- 14 ON/OFF-Taste 
- 15 AUTO-Taste 
- 16 Befeuchtungsleistungs-Taste 
- 17 Luftfeuchtigkeits-Taste 
- 18 Warmnebel-Taste 
- 19 Timer-Taste 

▲ DAS LED-DISPLAY



Diese Symbole bedeuten:

+1hr. **+2hr.** **+4hr.** **+5hr.** **Getätigte Zeiteinstellung über die Timer-Taste.** Wählbar sind 1 bis 12 Stunden Betriebszeit, durch jedes Drücken der Taste verlängert sich die Zeit um eine Stunde. Im Display leuchtet 1, 2, 4 oder 5 Stunden auf. Die aufgeleuchteten Zahlen müssen addiert werden, dann ersehen Sie die eingestellte Zeit.

1 **2** **3** **Getätigte Einstellung der Befeuchtungsleistung (kalter Nebel).** Wählbar sind 3 Einstellungen.

 **Anzeige der gewünschten bzw. effektiven Luftfeuchtigkeit.** Während der Programmierung der Luftfeuchtigkeit, die im Raum erreicht bzw. konstant gehalten werden soll, blinkt die Anzeige. Ein paar Sekunden nachdem keine Eingabe mehr vorgenommen worden ist, leuchtet die Anzeige konstant und zeigt die effektive Luftfeuchtigkeit an.

 Anzeige **Wassertank leer.**

 **Automatik-Funktion** ist eingestellt.

 **Niedrigste Warmnebel-Stufe** ist eingestellt.

 **Mittlere Warmnebel-Stufe** ist eingestellt.

 **Höchste Warmnebel-Stufe** ist eingestellt.

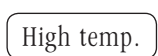
 **Warnanzeige für überhöhte Temperatur,** welche den Überhitzungsschutz aktiviert hat. Sollte der Luftbefeuchter beschädigt oder falsch bedient worden sein, können sich das Heizelement oder der Vernebler überhitzen und das Gerät schaltet sich automatisch ab – als Warnsymbol leuchtet die Anzeige „High temp.“ auf. Schalten Sie in diesem Fall das Gerät aus, **ziehen Sie den Netzstecker** und nehmen Sie den Wassertank ab. Entleeren Sie dann das Wasser, das sich in der Verneblerkammer befindet (seien Sie vorsichtig, da dieses Wasser heiss sein könnte). Befüllen Sie den Wassertank **vollständig** mit frischem, handwarmem Wasser (10°C–40°C) und setzen Sie ihn wieder auf das Gerät. Stecken Sie dann den Netzstecker wieder in die Steckdose und schalten Sie das Gerät wieder ein.

 **Aktivierter Programmier-Modus für Luftfeuchtigkeit.**

▲ DIE FUNKTIONSTASTEN



ON/OFF-Taste – Sobald Sie den Netzstecker in die Steckdose stecken, ertönt ein Signal und die Maschine schaltet sich in den Standby-Modus. Wenn Sie die ON/OFF-Taste drücken, leuchtet das LED-Display auf und das Gerät ist betriebsbereit. Drücken Sie die ON/OFF-Taste ein weiteres Mal, schaltet sich das Gerät wieder in den Standby-Modus.



AUTO-Taste – Wenn Sie diese Taste drücken, schaltet sich das Gerät in den Automatik-Modus. Das Gerät erfasst die momentane Raumlufffeuchtigkeit und bringt bzw. hält die Luftfeuchtigkeit zwischen 55% und 68% konstant.



Befeuchtungsleistungs-Taste – Sie können die Vernebelungs-Intensität selbst einstellen – Sie haben die Wahl zwischen drei Befeuchtungs-/Leistungsstufen: niedrig **[1]**, mittel **[2]** und hoch **[3]**. Durch jeden Druck verändert sich die Befeuchtungsleistung, auf dem Display leuchtet das jeweilige Symbol **[1]**, **[2]** oder **[3]** auf. **Wenn Sie die Warmnebel-Funktion ausgeschaltet haben, tritt kalter Nebel aus den Austrittsdüsen.**



Luftfeuchtigkeits-Taste – Mit dieser Taste können Sie die Raumlufffeuchtigkeit manuell einstellen. Sie können in 5%-Intervallen einen Wert zwischen 40% und 80% programmieren. Das Gerät erfasst die momentane Raumlufffeuchtigkeit, bringt sie auf den eingestellten Wert und hält sie dort konstant.

Ein Beispiel: Wenn Sie eine Raumlufffeuchtigkeit von 50% einstellen, prüft das Gerät die Umgebungsfeuchtigkeit. Sollte die Raumlufffeuchtigkeit unter 50% liegen, setzt sich der Luftbefeuchter in Betrieb. Sollte die Raumlufffeuchtigkeit bei 50% oder darüber liegen, stoppt das Gerät seinen Betrieb.

Das Gerät verfügt über einen eingebauten Hygrostaten, der die permanente Einhaltung der von Ihnen programmierten Luftfeuchtigkeit garantiert. Der Hygrostat misst in Intervallen von 3–5 Minuten laufend die Luftfeuchtigkeit. Sollte die effektive Luftfeuchtigkeit 4% unter den von Ihnen programmierten Wert fallen, schaltet sich das Gerät ein. Diese Toleranz ist bewusst gewählt, um ein zu häufiges, störendes Ein- und Ausschalten des Geräts zu vermeiden. Deshalb ist Ihr Gerät auch so programmiert, dass die Zeit zwischen zwei Einschaltvorgängen mindestens 3 Minuten beträgt.

In unserem Beispiel würde dies heißen: Fällt die Raumlufffeuchtigkeit unter 46% (dieser Wert ist höher als 4% Toleranz), würde sich das Gerät spätestens 3–5 Minuten später wieder einschalten und die Luftfeuchtigkeit erneut auf 50% bringen.

HINWEIS: Wird das Gerät eingeschaltet (egal, ob die Stromzufuhr unterbrochen gewesen ist oder nicht), wird der Luftbefeuchter in jedem Fall für ca. 1 Minute den Betrieb aufnehmen um die momentane Raumlufffeuchtigkeit zu messen, auch wenn die effektive Raumlufffeuchtigkeit über dem eingestellten Wert liegen sollte. Nach dieser Zeit wird das Gerät entweder weiter befeuchten – sollte der Wert in unserem Beispiel unter 50% liegen – oder aber die Befeuchtungsfunktion stoppen – sollte der Wert in unserem Beispiel über 50% liegen.

MEMORY-FUNKTION:

Wird der Luftbefeuchter eingeschaltet und die Stromzufuhr war seit der letzten Programmierung der Luftfeuchtigkeit nicht unterbrochen, bleibt der programmierte Wert gespeichert und das Gerät wird die Raumluft bis zu diesem zuletzt programmierten Wert befeuchten.

Ist die Stromzufuhr unterbrochen worden, ist der zuvor programmierte Luftfeuchtigkeitwert gelöscht. In diesem Fall befeuchtet das Gerät bis zum herstellenseitig programmierten Standardwert von 55% und müsste, wenn Sie einen anderen Wert wünschen, von Ihnen neu programmiert werden.



Warmnebel-Taste – Mit dieser Taste können Sie die Intensität für den Warmnebel einstellen. Je höher die Warmverdampfung, desto wärmer ist der Dampf und desto höher auch die Befeuchtungsleistung mit Warmnebel. Sie haben vier Möglichkeiten: Hohe Warm-Vernebelung, mittlere Warm-Vernebelung, niedrige Warm-Vernebelung oder der Warmnebel ist ausgeschaltet. In diesem Fall arbeitet das Gerät nur mit Kaltnebel – auch hier sind drei Befeuchtungsstufen einstellbar.



Timer-Taste – Wenn Sie diese Taste drücken, können Sie den Timer einschalten. Durch jeden Druck verlängert sich die Betriebszeit um eine Stunde. Sie können eine Luftbefeuchtungsdauer von 1 bis 12 Stunden einstellen. Die Summe aller im Display erleuchteten Stundenzahlen ergibt die eingestellte Betriebsdauer.

Bitte beachten Sie Folgendes:

- Der Betriebsbereich Ihres Luftbefeuchters liegt bei einer Temperatur zwischen 5°C und 45°C, die Raumluftfeuchtigkeit sollte unter 90% liegen.
- Ihr Ultrasonic Hybrid ist nicht geeignet für Wasser, welches eine mit Salz funktionierende Wasserentkalkungsanlage durchlaufen hat. Die Entkalkungspatrone des Luftbefeuchters kann das Salz nicht absorbieren, was einen weissen Niederschlag rund um das Gerät zur Folge hat. Sollte sich trotzdem ein weisser Niederschlag bilden, ist die Kapazität der Entkalkungspatrone erschöpft. Dies kann, je nach Härtegrad des Wassers, früher oder später der Fall sein. In diesem Falle ersetzen Sie bitte die Entkalkungs-Patrone.
- Die Entkalkungspatrone muss vor dem Gebrauch während 24 Stunden im Wasser eingelegt werden.
- Wir empfehlen den Einsatz des Gerätes nicht, wenn Ihre Wasserhärte über 25 °fH betragen sollte.
- Geben Sie in keinem Fall Zusätze wie ätherische Öle oder Parfümstoffe in das Wasser!

ACHTUNG: Nehmen Sie das Gerät nach längerer Zeit wieder in Betrieb, empfehlen wir in jedem Fall, den Wassertank und den Nebelkanal sowie die Verneblerkammer vorher zu reinigen (siehe Rubrik „Reinigung“).

▲ INBETRIEBNAHME

1. ENTKALKUNGSPATRONE ANBRINGEN UND WASSER IN DEN TANK GIESSEN

- Entfernen Sie den Deckel (2) mit den Austrittsdüsen (Abb. 1).
- Heben Sie den Wassertank mit Hilfe des Griffs hoch und drehen Sie ihn um (Abb. 2).
- Schrauben Sie den Verschlussdeckel des Wassertanks (8) ab (Abb. 3).
- Schrauben Sie die, für 24 Stunden im Wasser eingelegte, Entkalkungspatrone im Uhrzeigersinn auf das Gewinde in der Deckel-Innenseite (Abb. 4).
- Füllen Sie den Wassertank **vollständig** mit 10°C – 40°C warmem, frischem Leitungswasser. **ACHTUNG:** Füllen Sie das Wasser (ausser beim Reinigen) niemals direkt in die Verneblerkammer, sondern immer in den Wassertank!
- Schliessen Sie den Wassertank wieder, indem Sie den Deckel mit der Entkalkungspatrone im Uhrzeigersinn zudrehen. Der Dichtungsring sollte korrekt positioniert sein (Abb. 5).
- Drehen Sie den Wassertank wieder um und setzen Sie ihn zurück auf die Basis, so dass er richtig positioniert ist (Abb. 6).

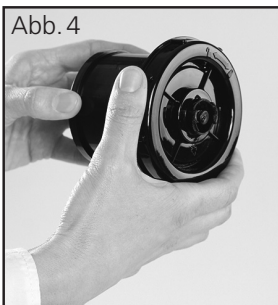

2. GERÄT EINSCHALTEN

- Legen Sie nun auch den Deckel mit den beiden Austrittsdüsen wieder auf den Wassertank bzw. das Gerät. Prüfen Sie, ob die Austrittsdüsen korrekt positioniert sind.

HINWEIS: Die zweiteilige und um 360° drehbare Austrittsdüse kann immer individuell für eine optimale Feuchtigkeitsverteilung ausgerichtet werden (Abb. 7).

- Stecken Sie den Netzstecker in eine passende Steckdose, ein Signal ertönt und Ihr Gerät ist im Standby-Modus.
- Drücken Sie die ON/OFF-Taste, das LED-Display leuchtet auf und Ihr Gerät startet (Abb. 8).
- Drücken Sie nun die Funktionstasten, deren Einstellung Sie wünschen. Drücken Sie keine weitere Taste, arbeitet Ihr Gerät in der höchsten Warmnebel-Stufe und in der Nebel-Intensität [2] (Abb. 9).



3. AROMA-FUNKTION AKTIVIEREN

- Dank des Schwamms, der sich im Aroma-Fach befindet, kann Ihr SOLIS Ultrasonic Hybrid auch einen Ihnen angenehmen Duft verbreiten.
- Nehmen Sie das Aroma-Fach aus der Basis.
- Geben Sie einige Tropfen wasserlösliches Aroma-Öl auf den Schwamm (Abb. 10).
- Schieben Sie das Aroma-Fach wieder in die Basis zurück.
- Sobald Sie Ihren Luftbefeuchter einschalten, ist auch die Aroma-Funktion aktiviert.
- Möchten Sie die Aroma-Funktion wieder stoppen, oder sollte Ihr Gerät für längere Zeit nicht in Betrieb genommen werden, nehmen Sie den Aroma-Schwamm aus dem Fach, waschen Sie ihn mit etwas mildem Seifenwasser und lassen ihn komplett trocknen. Dann legen Sie ihn wieder in das Aroma-Fach zurück. Der Schwamm ist grundsätzlich immer wieder verwendbar.



ACHTUNG: Geben Sie in keinem Fall Zusätze wie ätherische Öle oder Parfümstoffe in den Tank bzw. in das Wasser! Dies würde Ihr Gerät beschädigen!

4. GERÄT AUSSCHALTEN

- Schalten Sie das Gerät mit der ON/OFF-Taste aus.
- Ziehen Sie den Netzstecker aus der Steckdose.
- Entfernen Sie den Wassertank von der Basis und öffnen Sie den Verschlussdeckel. Entleeren Sie das Wasser und spülen Sie den Tank.
- Lassen Sie alle Teile trocknen und verstauen Sie das Gerät.

5. AUTOMATIK-ABSCHALTUNG BEI LEEREM WSSERTANK

- Sollte der Wassertank leer sein, ertönt ein akustisches Signal, auf dem Display leuchtet das entsprechende Symbol auf und das Gerät stoppt automatisch mit der Luftbefeuchtung. Schalten Sie in diesem Fall das Gerät mit der ON/OFF-Taste aus und **ziehen Sie den Netzstecker**. Lassen Sie das Gerät abkühlen, bevor Sie neues Wasser einfüllen (siehe S. 11).
- **ACHTUNG:** Das Gerät und das in der Verneblerkammer befindliche Wasser können sehr heiss sein. Wenn Sie das Gerät sofort nach dem Betrieb hochnehmen oder den Wassertank abnehmen, besteht die Gefahr, dass Sie sich an dem heissen Wasser verbrühen!
- Achten Sie darauf, den Wassertank beim Nachfüllen immer **vollständig** mit Wasser aufzufüllen.

6. AUTOMATIK-ABSCHALTUNG BEI ZU HOHEN TEMPERATUREN

- Sollte sich zuviel oder kein Wasser in der Verneblerkammer befinden, oder der Luftbefeuchter falsch bedient worden sein, aktiviert sich der Überhitzungsschutz, es ertönt ein akustisches Signal und auf dem Display leuchtet die Schrift "High Temp." auf. Das Gerät stoppt automatisch mit der Luftbefeuchtung und schaltet sich komplett ab.
In diesem Fall den **Netzstecker ziehen** und das Gerät abkühlen lassen. Dann das Wasser aus der Verneblerkammer weggiessen und Tank erneut **vollständig** füllen. Das Gerät müsste sich dann wieder einschalten lassen.
Sollte dies nicht der Fall sein, könnte der Wasserstands-Sensor beschädigt sein – in diesem Fall Ihren Luftbefeuchter zu einer SOLIS Servicestelle bringen.
- **ACHTUNG:** Das Gerät und das in der Verneblerkammer befindliche Wasser können sehr heiss sein. Wenn Sie das Gerät sofort nach dem Betrieb hochnehmen oder den Wassertank abnehmen, besteht die Gefahr, dass Sie sich an dem heissen Wasser verbrühen!

▲ REINIGUNG UND PFLEGE

1. REINIGUNG GEHÄUSE UND WASSERTANK

- Vor der Reinigung immer Gerät ausschalten und Netzstecker ziehen.
- Gerät komplett abkühlen lassen.
- Reinigen Sie den Wassertank regelmässig (mindestens einmal pro Woche) und verwenden Sie dazu reines Wasser. Sollten sich im Inneren des Wassertanks Kalkablagerungen befinden, geben Sie dem Spülwasser ein für Luftbefeuchter geeignetes Entkalkungsmittel (z. B. SOLIPOL® forte) bei und beachten Sie dabei die auf der Flasche angegebenen Gebrauchsvorschriften.
- Reinigen Sie das Äussere des Geräts mit einem weichen, feuchten Tuch und wenn nötig etwas sanftem Spülmittel. Tauchen Sie das Gerät nie ins Wasser und besprühen Sie das Gerät nicht mit Wasser oder anderen Flüssigkeiten.
- **ACHTUNG:** Niemals aggressive oder ätzende Reinigungsmittel verwenden oder einen kratzenden Schwamm. Das Plastikgehäuse könnte beschädigt werden.

2. REINIGUNG VERNEBLER, HEIZELEMENT, VERNEBLERKAMMER UND FILZMATTE

ACHTUNG: Lassen Sie das Gerät immer komplett abkühlen, bevor Sie den Vernebler, das Heizelement und die Verneblerkammer reinigen!

- Giessen Sie das noch im Gerät stehende Wasser weg.
- Entfernen Sie den Nebelkanal mit Nebelrohr wie folgt:
- Entfernen Sie das Nebelrohr, indem Sie es im Gegenuhrzeigersinn abschrauben (Abb. 11).
- Halten Sie das obere Ende des Nebelkanals und ziehen Sie ihn nach oben weg (Abb. 12+13).
- Säubern Sie die Verneblerkammer und das Heizelement mit einer weichen Bürste, spülen Sie beides mit etwas Wasser und trocknen Sie alles anschliessend mit einem Tuch.
- Die weisse Filzmatte, welche auf dem Heizelement liegt, kann mit klarem Wasser und etwas mildem Reinigungsmittel sauber gespült werden.

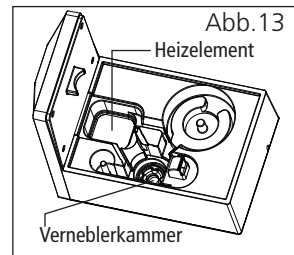
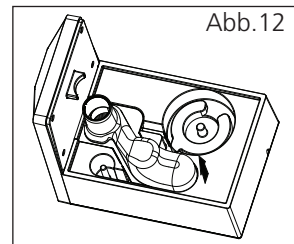
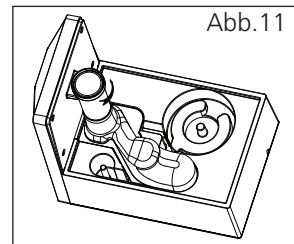

Sollte Ihr Wasser so hart sein, dass sich trotz der Entkalkungspatrone weisse Kalkablagerungen am Heizelement und in der Verneblerkammer bilden, sollten Sie beides mit etwas Wasser und Entkalkungsmittel reinigen.

- Geben Sie ein wenig eines für Luftbefeuchter geeignetes Entkalkungsmittel (z. B. SOLIPOL® forte) auf das Heizelement und in die Verneblerkammer und beachten Sie dabei die auf der Flasche angegebenen Gebrauchsvorschriften. Füllen Sie dann beides mit Wasser auf; lassen Sie alles für 10–15 Minuten einwirken.
- Dann mit einer weichen Bürste den Kalk entfernen.
- Verneblerkammer und Heizelement zwei Mal mit Wasser spülen.
- Danach Nebelkanal und Nebelrohr wieder anbringen.

ACHTUNG: Giessen Sie, ausser beim Reinigen, kein Wasser direkt in die Verneblerkammer!

Benützen Sie niemals aggressive oder scheuernde Reinigungsmittel oder Schwämme – diese könnten die Oberfläche verkratzen und den Vernebler beschädigen.

3. LAGERUNG

- Giessen Sie alles Wasser aus dem Tank und der Verneblerkammer. Trocknen Sie das gesamte Gerät mit einem weichen Tuch. Lassen Sie das Gerät solange offen – mit abgenommenem Tank – stehen, bis es komplett trocken ist.
- Lagern Sie das Gerät, vor Staub geschützt, an einem trockenen und dunklen Ort mit guter Luftzirkulation.

Dieses Verbrauchsmaterial benötigen Sie für Ihren Luftbefeuchter:

- Art.-Nr. 700.84 Entkalkungspatrone
- Art.-Nr. 703.01 SOLIPOL® forte Entkalkungsmittel
- Sie erhalten die Entkalkungspatrone und SOLIPOL® forte im guten Fachhandel oder bei Solis of Switzerland AG.
Telefon: 0848 804 884, Telefax: 0848 804 890
email: info@solis-onlineshop.ch oder www.solis-onlineshop.ch
(Versand nur innerhalb der Schweiz).

▲ FEHLERSUCHE

PROBLEM	MÖGLICHE URSACHE	MÖGLICHE ABHILFE
Es tritt kein Nebel aus.	Netzstecker nicht eingesteckt. ON/OFF-Taste nicht gedrückt. Wassertank leer. Zuwenig Wasser im Tank.	Netzstecker in Steckdose stecken. ON/OFF-Taste drücken. Wasser in Tank füllen. Wasser im Tank auffüllen.
Unangenehmer Geruch.	Neues Gerät. Wasser schmutzig oder nicht frisch.	Tankdeckel abnehmen und Tank offen für ca. 12 Stunden an einem kühlen, dunklen Platz stehen lassen. Wassertank reinigen, frisches Leitungswasser einfüllen.
Gerät ist laut.	Tank nicht korrekt positioniert. Zuwenig Wasser im Tank. Gerät steht uneben.	Tank korrekt auf Basis setzen. Wasser im Tank auffüllen. Gerät auf ebenen, stabilen Untergrund stellen.
Dampf tritt rund um die Austrittsdüse aus.	Es besteht ein Abstand zwischen Dampfaustritt und Wassertank.	Tauchen Sie den Deckel mit der Austrittsdüse unter Wasser und setzen Sie ihn erneut auf die Basis.
WARNUNG: Hohe Temperatur (High Temp.)	Zu hoher Wasserstand in der Verneblerkammer, da das Wasser falsch eingefüllt wurde. Es befindet sich kein Wasser in der Verneblerkammer, da der Wasserstands-Sensor beschädigt ist. Es befindet sich kein Wasser in der Verneblerkammer, da der Wassertank leer ist.	Das gesamte Wasser aus der Verneblerkammer weggiessen und Wassertank neu positionieren. Gerät zu einer SOLIS Servicestelle bringen. Wassertank vollständig mit handwarmem Wasser (10 °C–40 °C) auffüllen.

▲ TECHNISCHE ANGABEN

Modell-Nr.	SH8410, Typ 7214
Produktbezeichnung	SOLIS Ultrasonic Hybrid Luftbefeuchter
Spannung/Frequenz	220–240 V~ / 50/60 Hz
Leistung	30 Watt (Vernebelung) 280 Watt (Verdampfung)
Hygrostat	40%–80%
Geeignete Raumgrösse	50 m ² / 120 m ³
Gewicht	ca. 2,45 kg
Masse	ca. 19,5 × 29,5 × 30 cm (B × H × T)
Fassungsvermögen Wassertank	6 l
Max. Vernebelungsvolumen	600 ml/h

▲ **ENTSORGUNG**



EU 2002/96/EC

Hinweise zur ordnungsgemässen Entsorgung des Produkts gemäss EU-Richtlinie 2002/96/EC

Das Gerät darf nach Gebrauch nicht als normaler Haushaltsabfall entsorgt werden. Es muss zu einer örtlichen Abfallsammelstelle oder einem Händler gebracht werden, der es fachgerecht entsorgt. Die getrennte Entsorgung von elektrischen und elektronischen Geräten vermeidet im Gegensatz zur nicht fachgerechten Entsorgung mögliche negative Folgen für Umwelt und Gesundheit und ermöglicht die erneute Nutzung und Rezyklierung der Komponenten mit bedeutenden Energie- und Rohstoffeinsparungen. Um die Verpflichtung zur ordnungsgemässen Entsorgung des Geräts deutlich hervorzuheben, ist es mit dem Symbol eines durchgestrichenen Abfallcontainers gekennzeichnet.

Solis of Switzerland AG behält sich das Recht vor, jederzeit technische und optische Veränderungen sowie der Produktverbesserung dienliche Modifikationen vorzunehmen.



SOLIS HELPLINE:

091 802 90 10

(Nur für Kundinnen und Kunden in der Schweiz)

Dieser Artikel zeichnet sich durch Langlebigkeit und Zuverlässigkeit aus. Sollte aber trotzdem einmal eine Funktionsstörung auftreten, rufen Sie uns einfach an. Oftmals lässt sich nämlich eine Panne mit dem richtigen Tipp oder Kniff unkompliziert und einfach wieder beheben, ohne dass Sie das Gerät gleich zur Reparatur einschicken müssen. Wir stehen Ihnen gerne mit Rat und Tat zur Seite.

Bewahren Sie die Originalverpackung dieses Artikels gut auf damit Sie sie für einen eventuell nötigen Transport oder Versand des Produktes verwenden können.

Solis of Switzerland AG

Solis-Haus • CH-8152 Glattbrugg-Zürich • Schweiz
Telefon +41 44 874 64 54 • Telefax +41 44 874 64 99
info@solis.ch • www.solis.ch • www.solis.com

▲ CONSIGNES DE SÉCURITÉ IMPORTANTES

Merci de lire ces consignes de sécurité attentivement avant la première utilisation afin de vous familiariser avec votre SOLIS Ultrasonic Hybrid et de l'utiliser en toute sécurité.

La sécurité de nos clients est notre priorité numéro 1. Depuis la conception d'un appareil jusqu'à sa fabrication nous attachons beaucoup d'importance à la sécurité de nos clients. Malgré tout il est nécessaire que vous respectiez les consignes de sécurité ci-dessous à chaque utilisation de votre appareil électrique.

Nous vous conseillons de conserver ce mode d'emploi. En cas de vente de l'appareil, merci de transmettre le mode d'emploi au nouveau propriétaire.

- Enlevez prudemment tous les matériaux d'emballage et autocollants publicitaires avant la première utilisation.
- Vérifiez avant l'utilisation que la tension de l'appareil soit compatible avec la tension de secteur.
- Ne tenez jamais l'appareil par le câble. Ne tirez pas sur le câble. Ne posez pas l'appareil sur le câble.
- Ne placez pas l'appareil sur le bord d'une table ou d'un plan de travail pendant son utilisation. La surface doit être plane, propre, stable, sèche et ne doit pas craindre l'humidité.
ATTENTION: Ne placez pas l'appareil sur une surface craignant l'humidité, car la vapeur qui se dégage tombe rapidement sur le sol et y dépose une couche d'humidité. Un tapis épais n'est également pas approprié.
- Ne placez jamais l'appareil près d'un four ou de plaques de cuisson ou à proximité d'un autre appareil électrique. Tenez l'appareil à l'écart de sources de chaleur. Evitez également une exposition directe au soleil ou des températures extrêmement froides pour ne pas décolorer ou déformer les parties en plastique.
- N'utilisez pas l'appareil dans des pièces humides ou un environnement humide tel que par exemple une salle de bains ou une piscine. Risque d'électrocution et d'incendie !
- Tenez votre appareil à distance des murs, meubles, rideaux et autres matériaux sensibles à la chaleur ou la vapeur. Respectez un intervalle d'au moins 20 cm autour de l'appareil. Ne touchez pas l'appareil pendant son utilisation. Si la fonction vapeur chaude est activée, prenez soin de ne pas vous placer en face de la vapeur chaude.
- Avant de brancher l'appareil et de l'utiliser, vérifiez qu'il soit bien assemblé.
- N'utilisez jamais l'appareil sans eau. **ATTENTION :** Veillez à ce que l'appareil soit éteint et refroidi avant de retirer le réservoir d'eau. Ne rallumez l'appareil qu'après avoir remis le réservoir d'eau rempli en place. Retirez le réservoir d'eau avant de déplacer l'appareil.

- N'utilisez que de l'eau du robinet fraîche et tiède (10° à 40°C). Remplissez le réservoir d'eau **entièrement**. Ne rajoutez jamais d'additifs tels que des huiles essentielles ou du parfum dans l'eau. N'utilisez pas d'eau dont la dureté est supérieure à 25°fH.
 - Déroulez le câble électrique complètement avant l'utilisation.
 - Ne laissez pas pendre le câble électrique au bord d'une table. Veillez à ce que le câble n'entre pas en contact avec des surfaces chaudes.
 - Utilisez l'appareil conformément à ce mode d'emploi. N'utilisez pas votre appareil à l'extérieur.
 - Tenez l'appareil toujours par sa base pour le soulever ou le déplacer. Ne secouez pas l'appareil et ne le laissez pas tomber, afin d'éviter que l'appareil ne soit endommagé ou ne fuit.
 - Ne mettez pas l'appareil en service sur une surface inclinée et ne le déplacez pas pendant son utilisation.
 - Ne retournez pas l'appareil si celui-ci est rempli d'eau.
 - N'utilisez que les accessoires fournis. Des accessoires inappropriés peuvent entraîner un endommagement de l'appareil.
 - Afin d'éviter toute électrocution, n'utilisez pas l'appareil si le câble ou la prise est endommagé ou si l'appareil présente une anomalie, a subi une chute ou est lui-même endommagé. N'essayez jamais de réparer vous-même l'appareil. Remettez un appareil défectueux à SOLIS ou à un service après-vente agréé par SOLIS afin que celui-ci le vérifie et le répare.
 - N'introduisez jamais d'objets aigus ou pointus dans les ouvertures de l'appareil. Risque d'endommagement de l'appareil ou d'électrocution.
 - Afin de garantir une protection supplémentaire lors de l'utilisation d'appareils électriques, nous vous recommandons un disjoncteur différentiel (DDR). Nous conseillons d'utiliser un interrupteur de sécurité avec une sensibilité différentielle de maximum 30 mA. Demandez conseil à votre électricien.
 - Les personnes ayant un handicap physique, sensoriel ou mental (et les enfants) ainsi que les personnes inexpérimentées ne doivent pas utiliser l'appareil sans surveillance d'une personne responsable ou sans avoir été instruites par cette dernière sur son fonctionnement.
 - Ne laissez pas les enfants jouer avec l'appareil.
 - Ne laissez jamais l'appareil sans surveillance lorsque celle-ci est utilisée par des enfants ou à proximité d'enfants.
- ⚠ POUR ÉVITER UNE ÉLECTROCUTION NE PLONGEZ JAMAIS VOTRE HUMIDIFICATEUR, LE CÂBLE OU LA PRISE DANS L'EAU ET NE LES METTEZ JAMAIS EN CONTACT AVEC DE L'HUMIDITÉ.**
- L'utilisation d'accessoires non-homologués par SOLIS pourrait provoquer un incendie, une décharge électrique ou des dommages corporels.

- Eteignez toujours l'appareil et débranchez-le avant de le déplacer, d'y retirer ou d'y apporter des accessoires, de le nettoyer ou de le ranger. Avant de le nettoyer, attendez le refroidissement complet de l'appareil débranché.
- Si vous voulez débrancher l'appareil, il est impératif de tout d'abord l'éteindre. Puis vous pouvez tirer la fiche de la prise.
- Débranchez toujours l'appareil lorsque celui-ci n'est pas utilisé.
- Si vous n'utilisez pas l'appareil pendant un certain temps, il est nécessaire de toujours le débrancher, de vider complètement le réservoir d'eau et de bien laisser sécher l'intérieur. Nous vous recommandons de ranger l'appareil dans un endroit sombre, frais et bien aéré.
- Nettoyez la base de l'appareil simplement avec un chiffon sec ou légèrement humide.
- Respectez les consignes de nettoyage aux pages 32 et 33 de ce mode d'emploi.
- N'utilisez pas de détergents agressifs ou de produits abrasifs.
- Ne disposez jamais l'appareil à proximité d'une source d'eau dans laquelle il pourrait tomber.
- Ne cherchez jamais à attraper un appareil tombé dans l'eau. Débranchez d'abord l'appareil de la prise secteur avant le sortir de l'eau.
- **L'appareil est destiné à un usage privé et non pas commercial.**
- **Conservez ce mode d'emploi.**

LES FONCTIONS ET AVANTAGES DE VOTRE HUMIDIFICATEUR SOLIS ULTRASONIC HYBRID

- Capacité d'humidification importante
- Sélection entre vapeur froide et vapeur chaude-froide
- Vaporisation parfaite ; augmente l'humidification uniformément dans toute la pièce
- Hygostat intégré
- Diffuseur d'essences parfumées
- Arrêt automatique lorsque le réservoir d'eau est vide ou a été retiré
- Stérilisation à température élevée de l'eau intégrée pour une humidification saine

▲ DESCRIPTION DE L'APPAREIL

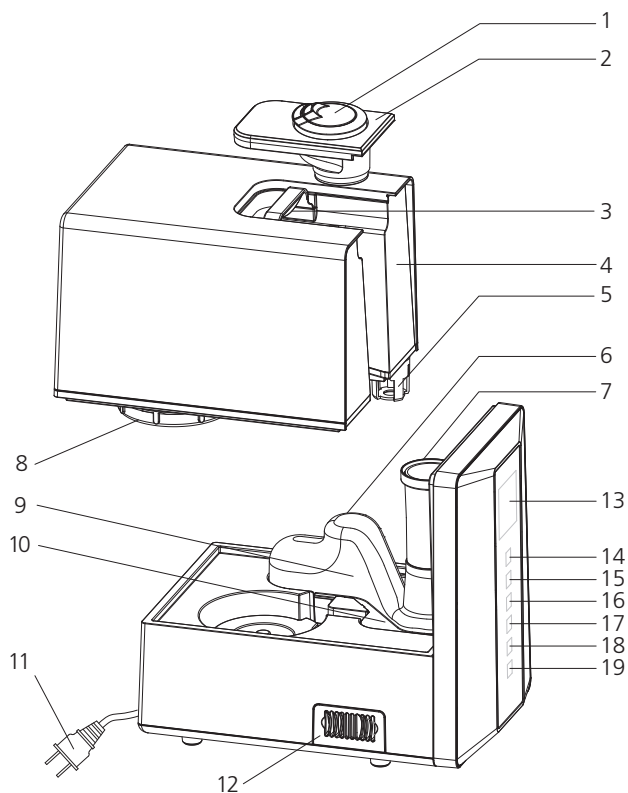

Description des différents éléments de l'appareil







- | | |
|---|--|
| 1 Buses d'évaporation | 7 Tuyau de la vapeur |
| 2 Couvercle recouvrant la poignée du réservoir | 8 Bouchon du réservoir d'eau |
| 3 Poignée du réservoir | 9 Couvercle de l'unité de nébulisation |
| 4 Réservoir d'eau | 10 Élément de chauffe |
| 5 Capteur du réservoir d'eau | 11 Cordon électrique |
| 6 Conduit de la vapeur; en-dessous se trouve la chambre de nébulisation | 12 Compartiment pour les essences |

Un petit tapis en feutre comme illustré ci-contre est placé sur l'élément de chauffe afin d'y réduire le dépôt de tartre. L'élément de chauffe doit tout de même être régulièrement nettoyé (voir le chapitre « Nettoyage »). Le tapis en feutre peut être utilisé plusieurs fois. Nettoyez-le régulièrement avec de l'eau claire et un peu de liquide vaisselle afin de le détartrer (voir chapitre « Nettoyage »).





Tableau de commandes

- 13 Écran à cristaux liquides
- 14 Touche MARCHÉ/ARRET 
- 15 Touche AUTO 
- 16 Touche débit d'humidification 
- 17 Touche humidité de l'air 
- 18 Touche vapeur chaude 
- 19 Touche minuterie 

▲ L'ÉCRAN A CRISTAUX LIQUIDES



Ces symboles signifient :

+1hr. **+2hr.** **+4hr.** **+5hr.** Temps de fonctionnement programmé avec la touche minuterie. Il est possible de choisir un temps de fonctionnement entre 1 et 12 heures. A chaque fois que vous appuyez sur la touche, la minuterie augmente d'une heure. 1, 2, 4 et/ou 5 heures s'allument sur l'écran et doivent être additionnés pour voir quelle minuterie a été programmée.

1 **2** **3** Débit programmé de l'humidification (vapeur froide).
3 programmations possibles.

 Indicateur d'humidité souhaitée ou effective. Pendant la programmation de l'humidité à atteindre ou à maintenir dans la chambre, l'indicateur clignote. Quelques secondes après la programmation, l'indicateur reste allumé constamment et indique l'humidité effective.

 Témoin réservoir d'eau vide.

 La fonction automatique a été activée.

 Le niveau inférieur de la vapeur chaude est programmé.

 Le niveau moyen de la vapeur chaude est programmé.

 Le niveau supérieur de la vapeur chaude est programmé.

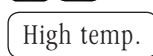
 Témoin d'avertissement indiquant une température trop élevée qui a enclenché la protection anti-surchauffe. Si l'humidificateur est endommagé ou n'est pas utilisé correctement, l'élément de chauffe ou le nébuliseur risquent de surchauffer ; c'est pourquoi l'appareil s'éteint alors automatiquement – le témoin d'avertissement « High temp. » s'affiche alors sur l'écran. Dans ce cas, éteignez l'appareil, débranchez-le et retirez le réservoir d'eau. Videz la chambre de nébulisation (soyez prudent car l'eau est très chaude). Remplissez le réservoir d'eau entièrement avec de l'eau fraîche tiède (10° à 40°C) et remplacez-le sur l'appareil. Rebranchez l'appareil et remettez-le en marche.

 Mode de programmation de l'humidité de l'air activé.

▲ LES TOUCHES DU TABLEAU DE COMMANDE



Touche MARCHE/ARRET – Dès que la machine est raccordée à la prise secteur, un signal sonore retentit et la machine se met en mode standby. Si vous appuyez sur la touche MARCHE/ARRET, l'écran à cristaux liquides s'allume et l'appareil est prêt à fonctionner. Si vous appuyez à nouveau sur la touche MARCHE/ARRET, l'appareil repasse sur le mode standby.



Touche AUTO – Si vous appuyez sur cette touche, l'appareil passe sur le mode automatique. L'appareil analyse le taux d'humidité de la pièce, le régule et/ou le maintient entre 55% et 68%.



Touche débit d'humidification – Vous pouvez programmer vous-même l'intensité de nébulisation. Vous avez le choix entre trois niveaux de débit : faible [1], moyen [2] et élevé [3]. A chaque fois que vous appuyez sur la touche, le débit d'humidification change et le symbole correspondant [1], [2] ou [3] s'allume sur l'écran. **Si la programmation vapeur chaude est éteinte, une vapeur froide se dégage des buses d'évaporation.**



Touche humidité de l'air – Cette touche vous permet de sélectionner manuellement l'humidité de l'air. Vous pouvez programmer une humidité entre 40% et 80%, par intervalles de 5%. L'appareil analyse le taux d'humidité actuel dans la pièce, le régule au taux programmé et l'y maintient en permanence.

Exemple : Si vous avez programmé un taux d'humidité de l'air de 50%, l'appareil vérifie le taux actuel ambiant. Si celui-ci est inférieur à 50%, l'humidificateur se met en marche. Si le taux est supérieur ou égal à 50%, l'appareil s'arrête.

L'appareil dispose d'un hygrostat intégré qui vous garantit un maintien permanent de l'humidité au taux que vous avez programmé. L'hygrostat mesure à intervalles réguliers de 3 à 5 minutes le taux d'humidité de l'air. Si le taux actuel est au moins 4% plus faible que le taux programmé, l'appareil se met en marche. Cette tolérance a été sélectionnée de telle manière à éviter une mise en marche et un arrêt trop fréquents de l'appareil, ce qui pourrait le perturber. Pour la même raison, votre appareil a été programmé pour respecter un intervalle d'au moins 3 minutes entre deux mises en marche.

Dans notre exemple cela se traduit comme suit : Si le taux d'humidité de l'air tombe en-dessous de 46% (ce taux est supérieur à la tolérance de 4%), l'appareil se remet en marche dans un laps de temps maximum de 3-5 minutes pour accroître à nouveau le taux d'humidité à 50%.

REMARQUE : A chaque mise en marche de l'appareil (que ce soit après une coupure de courant ou non), l'humidificateur se met toujours en marche pendant environ 1 minute pour évaluer le taux actuel d'humidité de l'air, même si le taux actuel est supérieur au taux programmé. Ensuite, soit l'appareil continue d'humidifier – si le taux est inférieur à 50% dans notre exemple –, soit l'humidification est interrompue – si le taux est supérieur à 50% dans notre exemple.

FONCTION MEMOIRE :

Si vous remettez l'humidificateur en marche sans avoir débrancher l'appareil depuis la dernière programmation, le taux programmé est mémorisé et l'appareil humidifie l'air de la pièce jusqu'au taux préalablement programmé.

Si l'appareil a été entretemps débranché ou l'alimentation électrique interrompue, la programmation est effacée. Dans ce cas, l'appareil humidifie au taux de 55% selon le réglage usine. Si vous désirez un autre taux, vous devez le reprogrammer.



Touche vapeur chaude – Cette touche vous permet de régler l'intensité de la vapeur chaude. Plus l'intensité est élevée, plus la vapeur est chaude et le taux d'humidification avec vapeur chaude est élevé. Vous pouvez choisir entre 4 programmations : nébulisation chaude élevée, nébulisation chaude moyenne, nébulisation chaude faible ou vapeur chaude éteinte. Dans ce dernier cas, l'appareil ne travaille qu'avec de la vapeur froide, et vous avez là aussi trois degrés d'humidification.



Touche minuterie – En appuyant sur cette touche, la minuterie se met en marche. A chaque fois que vous appuyez sur cette touche, le temps de fonctionnement augmente d'une heure. La minuterie peut être programmée entre 1 et 12 heures. Additionnez toutes les heures indiquées sur l'écran pour obtenir le temps de fonctionnement programmé.

Merci de respecter les consignes suivantes :

- La plage de fonctionnement de votre humidificateur se situe entre une température de 5 °C à 45 °C. Le taux d'humidité de l'air doit être inférieur à 90%.
- N'utilisez pas dans votre Ultrasonic Hybrid de l'eau ayant été adoucie avec un dispositif à base de sel. La cartouche anticalcaire de votre humidificateur ne peut pas absorber le sel, ce qui entraîne un dépôt blanc autour de l'appareil. Si malgré tout un dépôt blanc se forme, la capacité de la cartouche anticalcaire est épuisée. Selon la dureté de l'eau, la durée de vie d'une cartouche est plus ou moins longue. Dans ce cas remplacez la cartouche anticalcaire.
- La cartouche anticalcaire doit être immergée pendant 24 heures dans de l'eau avant de l'utiliser.
- Nous vous recommandons de ne pas utiliser l'appareil avec de l'eau dont la dureté est supérieure à 25 °fH.
- N'ajoutez jamais d'huiles essentielles ou autres essences parfumées dans l'eau !

ATTENTION : Si l'appareil n'a pas été utilisé pendant un certain temps, nous vous recommandons de nettoyer le réservoir d'eau, le conduit de la vapeur et la chambre de nébulisation avant de remettre l'appareil en marche (voir le chapitre « Nettoyage »).

▲ MISE EN MARCHÉ

1. MISE EN PLACE DE LA CARTOUCHE ANTICALCAIRE ET REMPLISSAGE DU RESERVOIR D'EAU

- Retirez le couvercle (2) avec les buses d'évaporation (fig. 1)
- Soulevez le réservoir d'eau en le tenant par la poignée et retournez-le (fig. 2).
- Dévissez le bouchon du réservoir d'eau (8) (fig. 3).
- Vissez ensuite la cartouche anticalcaire, qui aura été préalablement immergée pendant 24 heures dans de l'eau, dans le sens des aiguilles d'une montre sur le filetage situé à l'intérieur du bouchon (fig. 4).
- Remplissez le réservoir **entièrement** avec de l'eau du robinet fraîche et tiède (entre 10° et 40°C). **ATTENTION** : Mettez toujours l'eau dans le réservoir d'eau et jamais directement dans la chambre de nébulisation, sauf pour la nettoyer !
- Refermez le réservoir d'eau en vissant le bouchon muni d'une cartouche anticalcaire dans le sens des aiguilles d'une montre. Prenez soin que le joint d'étanchéité soit correctement positionné (fig. 5).
- Retournez le réservoir d'eau et replacez-le sur la base en prenant soin qu'il soit correctement positionné (fig. 6).

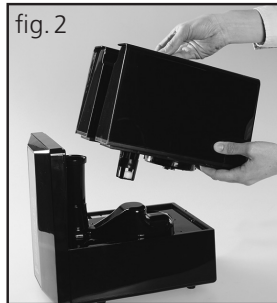

2. MISE EN MARCHÉ DE L'APPAREIL

- Remplacez le couvercle avec les deux buses d'évaporation sur le réservoir d'eau / l'appareil. Vérifiez que les buses soient correctement positionnées.

REMARQUE : La buse d'évaporation en deux parties est pivotante à 360° pour une orientation individuelle garantissant une répartition optimale de l'humidité (fig. 7).

- Branchez l'appareil dans une prise secteur appropriée. Un signal sonore retentit et l'appareil se met en mode standby.
- Appuyez sur la touche MARCHÉ/ARRET. L'écran à cristaux liquides s'allume et l'appareil se met en marche (fig. 8).
- Appuyez ensuite sur les touches pour sélectionner la programmation souhaitée. Si vous n'appuyez sur aucune touche, l'appareil travaille automatiquement avec une vapeur chaude au niveau supérieur et une intensité de nébulisation au niveau 2 (fig. 9).



3. UTILISATION DU DIFFUSEUR D'ESSENCES PARFUMÉES

- L'éponge qui se trouve dans le compartiment pour les essences parfumées permet à votre SOLIS Ultrasonic Hybrid de diffuser un parfum agréable.
- Retirez le compartiment de la base de l'appareil.
- Imbibez l'éponge avec quelques gouttes d'huiles essentielles solubles dans l'eau (fig. 10).
- Remplacez le compartiment dans la base de l'appareil.
- Le diffuseur d'essences parfumées se met en marche en même temps que l'humidificateur.
- Retirez l'éponge aromatique du compartiment si vous ne souhaitez pas utiliser le diffuseur d'essences parfumées ou si vous n'utilisez pas l'appareil pendant un certain temps. Lavez-la avec un peu d'eau savonneuse et laissez-la complètement séchée. Vous pouvez alors la remettre dans le compartiment. L'éponge est en principe toujours réutilisable.



ATTENTION : Ne mettez jamais d'huiles essentielles ou autres essences parfumées directement dans le réservoir ou dans l'eau ! Risque d'endommagement de votre appareil !

4. ARRET DE L'APPAREIL

- Eteignez l'appareil en appuyant sur la touche MARCHE/ARRET.
- Débranchez l'appareil.
- Retirez le réservoir d'eau de la base et dévissez le bouchon. Videz le réservoir et rincez-le.
- Laissez bien sécher le tout avant de ranger l'appareil.

5. ARRET AUTOMATIQUE EN CAS DE RESERVOIR D'EAU VIDE

- Si le réservoir d'eau est vide, un signal sonore retentit et le témoin correspondant s'allume sur l'écran. L'appareil interrompt alors automatiquement l'humidification. Eteignez l'appareil en appuyant sur la touche MARCHE/ARRET et **débranchez-le**. Laissez l'appareil refroidir avant de remplir à nouveau le réservoir d'eau (voir page 29).
- **ATTENTION** : L'appareil et la chambre de nébulisation peuvent être très chaud. Si vous déplacez l'appareil ou retirez le réservoir aussitôt après l'arrêt de l'appareil, vous risquez de vous brûler avec l'eau chaude !
- Prenez soin de toujours remplir le réservoir d'eau **entièrement**.

6. ARRET AUTOMATIQUE EN CAS DE TEMPERATURE TROP ELEVEE

- S'il y a trop ou pas assez d'eau dans la chambre de nébulisation, ou si l'humidificateur n'a pas été utilisé correctement, la protection contre la surchauffe se met en place. Un signal sonore retentit et le témoin « High temp. » s'affiche sur l'écran. L'appareil interrompt automatiquement l'humidification et s'éteint complètement.
Dans ce cas, **débranchez l'appareil** et laissez-le refroidir. Videz ensuite complètement la chambre de nébulisation puis remplissez **entièrement** le réservoir d'eau. Il doit alors être possible de remettre l'appareil en marche.
Si ce n'est pas le cas, il se peut que le capteur du niveau d'eau soit endommagé – dans ce cas remettez votre humidificateur à un service après-vente SOLIS.
- **ATTENTION** : L'appareil et la chambre de nébulisation peuvent être très chaud. Si vous déplacez l'appareil ou retirez le réservoir aussitôt après l'arrêt de l'appareil, vous risquez de vous brûler avec l'eau chaude !

▲ NETTOYAGE ET ENTRETIEN

1. NETTOYAGE DU CHASSIS ET DE RESERVOIR D'EAU

- Eteignez toujours l'appareil et débranchez-le avant de le nettoyer.
- Laissez l'appareil complètement refroidir.
- Nettoyez le réservoir d'eau régulièrement (au moins une fois par semaine) avec de l'eau pure. Si du tartre s'est déposé à l'intérieur du réservoir, ajoutez un détartrant approprié à l'humidificateur (par ex. SOLIPOL® forte) à l'eau de rinçage et procédez comme indiqué sur la notice d'emploi du détartrant.
- Nettoyez le châssis de l'appareil avec un chiffon humide doux et, si nécessaire, un peu de liquide vaisselle. Ne plongez jamais l'appareil dans l'eau et n'aspergez jamais d'eau ou autres liquides sur l'appareil.
- **ATTENTION** : N'utilisez jamais de produits détergents agressifs ou d'éponges-grattoir. Risque d'endommagement du revêtement en plastique de l'appareil.

2. NETTOYAGE DU NEBULISEUR, DE L'ÉLÉMENT DE CHAUFFE, DE LA CHAMBRE DE NEBULISATION ET DU TAPIS EN FEUTRE

ATTENTION : Attendez le refroidissement complet de l'appareil avant de nettoyer le nébuliseur, l'élément de chauffe et la chambre de nébulisation !

- Videz l'eau se trouvant dans l'appareil.
- Retirez le conduit et le tuyau de la vapeur en procédant comme suit :
- Retirez le tuyau de vapeur en le tournant dans le sens inverse des aiguilles d'une montre (fig. 11).
- Tenez le conduit de vapeur par en haut et retirez-le en le soulevant (fig. 12+13).
- Nettoyez la chambre de nébulisation et l'élément de chauffe avec une brosse douce, rincez avec un peu d'eau puis séchez bien avec un chiffon.
- Le tapis en feutre blanc, qui repose sur l'élément de chauffe, peut être nettoyé avec de l'eau claire et un peu de liquide vaisselle.

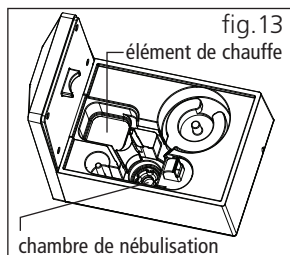
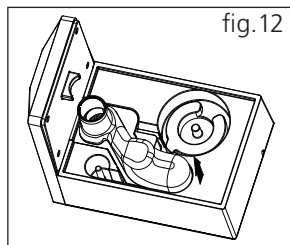
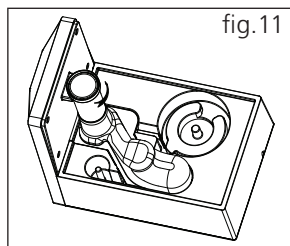

Si un dépôt de tartre blanc se forme sur l'élément de chauffe et dans la chambre de nébulisation malgré l'utilisation d'une cartouche anticalcaire (parce que votre eau est trop dure), nettoyez l'élément de chauffe et la chambre de nébulisation avec un peu d'eau et un produit détartrant.

- Mettez un peu détartrant approprié à l'humidificateur (par ex. SOLIPOL® forte) sur l'élément de chauffe et la chambre de nébulisation et procédez comme indiqué sur la notice d'emploi du détartrant. Remplissez ensuite avec de l'eau. Laissez agir pendant 10–15 minutes.
- Utilisez ensuite une brosse douce pour enlever le tartre.
- Rincez la chambre de nébulisation et l'élément de chauffe deux fois avec de l'eau.
- Remplacez le conduit et le tuyau de la vapeur.

ATTENTION : Ne mettez jamais d'eau directement dans la chambre de nébulisation, sauf pour la nettoyer !

N'utilisez jamais de produits d'entretien agressifs ou d'éponges à récurer – ils pourraient abîmer le revêtement et endommager le nébuliseur.

3. RANGEMENT

- Videz toute l'eau du réservoir et de la chambre de nébulisation. Séchez bien tout l'appareil avec un chiffon doux. Maintenez l'appareil ouvert – en retirant le réservoir – jusqu'à séchage complet.
- Rangez l'appareil à l'abri de la poussière, dans un endroit sec, sombre et bien aéré.

Les accessoires suivants sont nécessaires pour votre humidificateur :

- Article no. 700.84 cartouche anticalcaire
- No. d'article 703.01 détartrant SOLIPOL® forte
- Les cartouches anticalcaires et le SOLIPOL® forte sont disponibles dans tous les bons magasins spécialisés et chez Solis of Switzerland SA.
Téléphone : 0848 804 884, Téléfax : 0848 804 890
email : info@solis-onlineshop.ch ou www.solis-onlineshop.ch
(expédition seulement en Suisse).

▲ DEPANNAGE

PROBLEME	CAUSE POSSIBLE	DEPANNAGE
Il n'y a pas de vapeur.	L'appareil n'est pas branché. La touche MARCHE/ARRET n'a pas été activée. Le réservoir d'eau est vide. Il n'y a pas assez d'eau dans le réservoir.	Brancher l'appareil. Appuyer sur la touche MARCHE/ARRET. Remplir le réservoir d'eau. Ajouter de l'eau dans le réservoir.
Odeur désagréable	Appareil neuf. L'eau est sale ou n'est pas fraîche.	Retirer le couvercle du réservoir et laisser le réservoir ouvert pendant 12 heures dans un endroit frais et sombre. Nettoyer le réservoir d'eau. Le remplir avec de l'eau du robinet fraîche.
L'appareil est bruyant.	Le réservoir est mal positionné. Il n'y a pas assez d'eau dans le réservoir. L'appareil n'est pas posé à plat.	Replacer le réservoir correctement sur la base. Ajouter de l'eau dans le réservoir. Placer l'appareil sur une surface plane et stable.
La vapeur s'échappe tout autour des buses d'évaporation.	Il y a un écart entre l'évaporation de la vapeur et le réservoir d'eau.	Plonger le couvercle avec la buse d'évaporation dans l'eau puis le replacer sur la base.
DANGER : Température élevée (High temp.)	Il y a trop d'eau dans la chambre de nébulisation, car l'eau a mal été remplie. Il n'y a pas d'eau dans la chambre de nébulisation car le capteur de niveau d'eau est défectueux. Il n'y a pas d'eau dans la chambre de nébulisation, car le réservoir d'eau est vide.	Vider complètement la chambre de nébulisation et repositionner le réservoir d'eau. Remettre l'appareil au service après-vente de SOLIS. Remplir entièrement le réservoir d'eau avec de l'eau tiède (10°–40°C).

▲ CARACTERISTIQUES TECHNIQUES

No. du modèle	SH8410, type 7214
Description du produit	Humidificateur SOLIS Ultrasonic Hybrid
Voltage / fréquence	220–240 V~ / 50/60 Hz
Puissance	30 watt (nébulisation) 280 watt (évaporation)
Hygostat	40%–80%
Surface couverte	50 m ² / 120 m ³
Poids	env. 2,45 kg
Dimensions	env. 19,5 × 29,5 × 30 cm (B × H × P)
Capacité du réservoir	6 l
Débit vapeur max.	600 ml/h

▲ ELIMINATION



EU 2002/96/EC

Indications sur l'élimination réglementaire du produit conformément à la directive 2002/96/EC

Après usage, l'appareil ne doit pas être éliminé avec les ordures ménagères normales. Vous devez l'apporter dans un centre local de collecte des déchets ou chez un revendeur qui l'éliminera de façon appropriée. Contrairement à une élimination inappropriée, l'élimination séparée des appareils électriques et électroniques permet d'éviter les éventuelles conséquences négatives sur l'environnement et la santé et autorise la réutilisation et le recyclage des composants, ainsi que des économies d'énergie et de matières premières significatives. Afin d'attirer clairement l'attention sur l'obligation d'élimination réglementaire de l'appareil, celui-ci porte un symbole représentant un conteneur à ordures barré.

Solis of Switzerland SA se réserve le droit d'apporter à tout moment des modifications techniques et de présentation, ainsi que de procéder à des modifications visant à l'amélioration du produit.



SOLIS HELPLINE:

091 802 90 10

(Uniquement pour clientes et clients en Suisse)

Cet article se distingue par sa longévité et sa fiabilité. Si un dysfonctionnement devait tout de même survenir, appelez-nous tout simplement. Il arrive souvent qu'une panne soit facile à réparer sans difficulté grâce au bon conseil et à la bonne astuce, sans que l'appareil ne doive être envoyé chez un réparateur. Nous vous conseillons et vous aidons volontiers.

Conservez l'emballage d'origine de cet article afin de pouvoir le transporter en cas de besoin.

Solis of Switzerland SA

Solis-Haus • CH-8152 Glattbrugg-Zurich • Suisse
Téléphone +41 44 874 64 54 • Téléfax +41 44 874 64 99
info@solis.ch • www.solis.ch • www.solis.com

▲ NORME DI SICUREZZA IMPORTANTI

Leggere attentamente le seguenti norme di sicurezza con attenzione, prima di mettere in funzione il Suo SOLIS Ultrasonic Hybrid, in modo da venire a conoscenza del Suo apparecchio, utilizzandolo così in modo sicuro.

Noi di SOLIS ci preoccupiamo della Sua sicurezza. Già nello sviluppo dell'apparecchio e più tardi nella produzione, scriviamo la sicurezza dei nostri clienti stimati, molto grande. Usando un apparecchio elettrico Lei deve tuttavia sempre osservare le seguenti ed importanti norme di sicurezza.

Noi Le consigliamo di conservare accuratamente queste istruzioni ed in caso di un passaggio dell'apparecchio trasmettere ad un nuovo proprietario.

- Estrarre con cautela tutto il materiale di imballaggio ed adesivi pubblicitari, prima che Lei utilizza l'apparecchio per la prima volta.
- Esaminare prima della messa in funzione se la tensione elettrica dell'apparecchio corrisponde alla Sua tensione di rete.
- Non trasportare o tirare mai l'apparecchio dal cavo elettrico e non metterlo sopra il cavo elettrico.
- Non posizionare mai l'apparecchio, durante l'impiego, al bordo del tavolo o superficie da lavoro. La superficie dovrebbe essere piana, pulita, stabile, asciutta e resistente all'umidità.
ATTENZIONE: Non mettere l'apparecchio su un fondo sensibile all'umidità, perché la nebbia umida cade velocemente sul piano, accumulando lì umidità. Anche uno strato a pelo lungo non si adatta come appoggio.
- Non mettere mai l'apparecchio nelle vicinanze di un forno o macchina da cucina o vicino ad altri apparecchi elettrici. Non deve venire a contatto con altri fonti di calore. Anche la luce diretta del sole o temperature estremamente fredde dovrebbero essere evitate. Altrimenti le parti in plastica potrebbero scolorirsi o deformarsi.
- L'apparecchio non può essere messo in funzione in luoghi umidi od ambiente circostante umido, come per esempio stanza da bagno o piscina. Pericolo di scossa elettrica ed incendio!
- Mantenere l'apparecchio lontano da pareti, mobili, tende od altri materiali sensibili al calore e vapore. Mantenere un minimo di distanza di 20 cm da tutte le parti dell'apparecchio. Non toccare le parti dell'apparecchio durante l'impiego. Quando la funzione di avvertimento nebbia è attivato, Lei non dovrebbe rimanere vicino alla nebbia calda.
- Assicurarsi sempre che l'apparecchio sia montato bene, prima che Lei lo allaccia ad una presa di corrente e metta in funzionamento.
- Non mettere mai in funzione l'apparecchio senza acqua. **ATTENZIONE:** Estrarre il serbatoio dell'acqua solo se l'apparecchio è raffreddato e spento e riaccendere l'apparecchio solo quando Lei ha inserito di nuovo il serbatoio dell'acqua pieno di acqua. Prima di spostare l'apparecchio, Lei dovrebbe estrarre il serbatoio dell'acqua.

- Per riempire il serbatoio, usare solo acqua da rubinetto fresca e tiepida (10°C fino a 40°C). Riempire il serbatoio **completamente** con acqua. Non aggiungere oli eterici, profumi nell'acqua. Con una durezza dell'acqua oltre i 25°FH, Lei non dovrebbe utilizzare l'apparecchio.
 - Srotolare completamente il cavo elettrico prima di essere messo in funzione.
 - Non lasciare cadere sopra i bordi dei tavoli il cavo elettrico e fare attenzione che non tocchi superfici bollenti.
 - Utilizzare l'apparecchio solo come descritto in queste istruzioni. Non utilizzare l'apparecchio all'aperto.
 - Quando Lei sposta od alza l'apparecchio, prenderlo gentilmente sempre dalla base. Non scuotere o gettare mai l'apparecchio, questo potrebbe essere danneggiato e diventare permeabile.
 - Non utilizzare l'apparecchio su una superficie inclinata e non spostarlo quando questo è acceso.
 - L'apparecchio non dovrebbe neanche essere girato, quando questo è pieno di acqua.
 - Utilizzare solo accessori allegati, accessori sbagliati possono provocare un danno all'apparecchio.
 - Per evitare una scossa elettrica, non utilizzare l'apparecchio quando il cavo elettrico o la spina sono danneggiati o l'apparecchio presenta ulteriori disturbi, sia caduto od altrimenti danneggiato. Non effettuare mai da soli riparazioni, ma portare l'apparecchio presso SOLIS o presso un punto di servizio autorizzato SOLIS, per esaminarlo, ripararlo o per essere messo in funzione meccanicamente od elettricamente.
 - Non inserire mai oggetti affilati e taglienti od attrezzi nelle aperture dell'apparecchio. L'apparecchio potrebbe essere danneggiato e provocare una scossa elettrica!
 - Noi le consigliamo un interruttore di protezione per guasto corrente (FI-interruttore di sicurezza), per garantire un'ulteriore protezione utilizzando apparecchi elettrici. E' consigliabile utilizzare un interruttore di sicurezza con un nominale di impiego di corrente residua di un massimo di 30 mA. Un consiglio da esperto Lei lo riceve dal Suo elettricista.
 - Persone con capacità fisiche, sensoriali o mentali limitate (anche bambini) o persone senza conoscenza od esperienza non devono utilizzare l'apparecchio, a meno che vengono sorvegliati per la loro sicurezza da una persona addetta o da questa esattamente istruiti, come è da utilizzare l'apparecchio.
 - I bambini devono essere sorvegliati, in modo che non giochino con l'apparecchio.
 - Particolare attenzione è richiesta quando l'apparecchio viene utilizzato dai bambini o quando questo viene utilizzato nella loro vicinanza.
- ⚠ PER EVITARE UNA SCOSSA ELETTRICA NON IMMERGERE MAI IL UMIDIFICATORE O LA SPINA DI CORRENTE NELL'ACQUA O LASCIARLO VENIRE A CONTATTO CON UMIDITÀ.**
- L'uso di accessori che non è stato consigliato espressamente da SOLIS, potrebbero provocare fuoco, scossa elettrica o danni a persone.

- Prima di rimuovere l'apparecchio, apporta dei pezzi o li estrae, pulisce l'apparecchio o vuole riporre, spegnere per primo sempre l'apparecchio e staccare la spina dalla corrente. Prima della pulizia lasciare raffreddare completamente l'apparecchio staccato dalla corrente di rete.
- Quando Lei vuole staccare la spina di corrente, prima deve essere spento sempre l'apparecchio, poi dopo si può staccare la spina dalla presa di corrente.
- Quando l'apparecchio non è in funzione, staccare sempre la spina dalla presa di corrente.
- Quando Lei non usa l'apparecchio per un periodo più lungo, staccare sempre dalla corrente, gettare via l'acqua restante e lasciarlo asciugare anche all'interno. Conservare nel migliore dei modi l'apparecchio in un luogo scuro, fresco con una buona circolazione dell'aria.
- Pulire la base dell'apparecchio solo con un panno asciutto o leggermente umido.
- Seguire gentilmente le norme di pulizia alle pagine 50 e 51 di queste istruzioni.
- Non utilizzare detergenti aggressivi ed abrasivi.
- Non mettere mai l'apparecchio in modo che possa cadere nell'acqua.
- Non afferrare mai un apparecchio che sia caduto nell'acqua. Staccare sempre per primo la spina dalla presa di corrente, prima di tirarlo fuori dall'acqua.
- **L'apparecchio è adatto per uso domestico e non commerciale.**
- **Conservare queste istruzioni per l'uso.**

LE FUNZIONI E VANTAGGI DEL SUO UMIDIFICATORE SOLIS ULTRASONIC HYBRID

- Grande capacità di umidificazione
- Fredda e fredda con nebbia (vapore) calda misti selezionabile
- Perfetta nebulizzazione; aumenta l'umidità ambientale in tutto l'ambiente in modo uniforme
- Igrostato incorporato
- Funzione aroma
- Stop automatico quando il serbatoio dell'acqua viene eliminato oppure è vuoto
- Sterilizzazione ad alta temperatura dell'acqua incorporata per un'umidità sana

▲ DESCRIZIONE DELL'APPARECCHIO

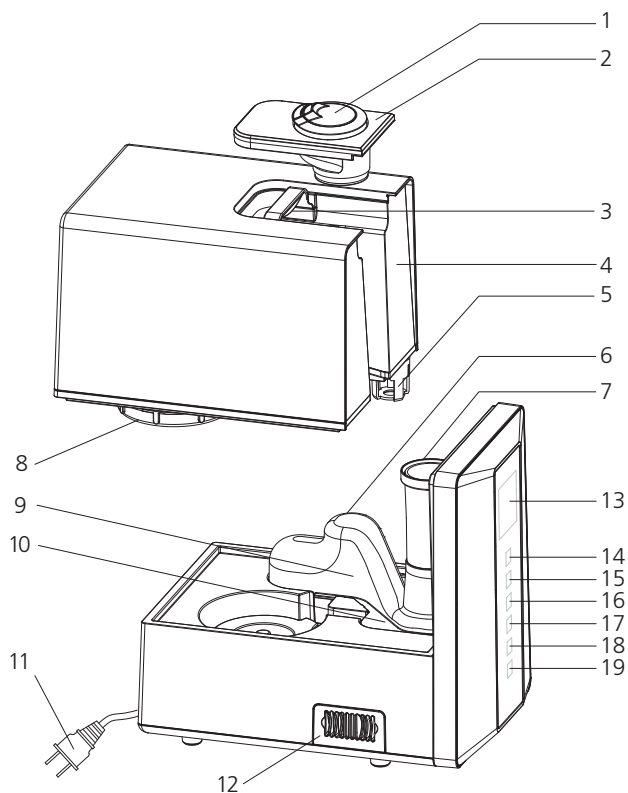

Descrizione dei pezzi







- | | | | |
|---|---|----|--|
| 1 | Bocchetta di uscita | 7 | Tubo nebbia |
| 2 | Coperchio con il manico del serbatoio sottostante | 8 | Coperchio del serbatoio dell'acqua |
| 3 | Manico del serbatoio | 9 | Coperchio dell'unità nebbia |
| 4 | Serbatoio dell'acqua | 10 | Resistenza/
Elemento di riscaldamento |
| 5 | Sensore serbatoio dell'acqua | 11 | Cavo di rete |
| 6 | Canale di nebulizzazione; al di sotto del canale si trova il vano nebulizzatore | 12 | Scompartimento aroma |

Sull'elemento di riscaldamento si trova una stuoia di feltro che riduce i residui di calce sull'elemento di riscaldamento. Quest'ultimo deve comunque essere pulito lo stesso periodicamente (vedere la sezione "Pulizia"). La stuoia di feltro è riutilizzabile. Sciacquare la stuoia regolarmente con acqua pulita e un detergente delicato per liberarli dalla calce (vedere la sezione "Pulizia").





Pannello comandi

- 13 LED-display
- 14 Tasto ON/OFF 
- 15 Tasto AUTO 
- 16 Tasto per la capacità di umidificazione 
- 17 Tasto per l'umidità 
- 18 Tasto nebbia calda 
- 19 Tasto timer 

▲ IL LED-DISPLAY



Questi simboli significano:

+1hr. **+2hr.** **+4hr.** **+5hr.** **Impostazione del tempo attivata attraverso il tasto timer.** Il tempo di funzionamento è regolabile da 1 ora fino alle 12 ore. Premendo ogni volta il tasto aumenta la durata di un'ora. Nel display si illumina 1, 2, 4 o 5 ore. Le cifre illuminate devono essere addizionate, dopodiché Lei desume l'orario regolato.

1 **2** **3** **Regolazione della capacità di umidificazione attivata (nebbia fredda).** Sono regolabili 3 impostazioni.

 **Indicatore dell'umidità desiderata o effettiva.** Durante la programmazione dell'umidità, che l'ambiente deve raggiungere oppure mantenere costante, l'indicatore lampeggia. Alcuni secondi dopo che non sono più state effettuate alcune impostazioni, l'indicatore si illumina costante e mostra l'umidità effettiva.

 **Indicatore serbatoio dell'acqua vuota.**

 **Impostata la funzione automatica.**

 **Impostato il grado più basso di nebulizzazione calda.**

 **Impostato il grado medio di nebulizzazione calda.**

  **Impostato il grado più alto di nebulizzazione calda.**

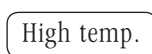
 **High temp.** Avvertimento per una temperatura eccessiva, che ha attivato il dispositivo di sicurezza contro il surriscaldamento. Se l'umidificatore dovesse essere danneggiato o stato utilizzato in modo sbagliato, la resistenza ed il nebulizzatore potrebbero surriscaldarsi e l'apparecchio si spegne automaticamente – come simbolo di avvertimento si illumina l'indicatore "High temp.". In questo caso spegnere l'apparecchio, **staccare la spina di corrente** ed estrarre il serbatoio dell'acqua. Svuotare l'acqua dal vano del nebulizzatore (sia cauta, perché questa acqua potrebbe essere bollente). Riempire il serbatoio dell'acqua completamente con acqua pulita, tiepida (10°C–40°C) e rimetterlo nell'apparecchio. Inserire di nuovo la spina di corrente nella presa ed accendere di nuovo l'apparecchio.

 **Set humidity** Programma di modalità per umidità attivata.

▲ I TASTI DI FUNZIONE



Tasto ON/OFF – Appena Lei inserisce la spina nella presa di corrente, un segnale acustico risuona e la macchina si trova nella modalità stand-by. Quando Lei preme il tasto ON/OFF, si illumina il LED-display, e l'apparecchio è pronto per l'uso. Premendo il tasto ON/OFF ancora una volta, l'apparecchio ritorna nella modalità stand-by.



Tasto AUTO – Quando Lei preme questo tasto, l'apparecchio si trova nella modalità automatica. L'apparecchio rileva l'umidità attuale dell'ambiente e porta e mantiene l'umidità tra 55% e 68% costante.



Tasto capacità di umidificazione – Lei può regolare l'intensità della nebulizzazione – Lei può scegliere fra tre gradi di capacità di umidificazione: bassa [1], media [2] et alta [3]. Premendo ogni volta, cambia la capacità di umidificazione, sul display si illumina il simbolo corrispondente [1], [2] oppure [3].
Quando Lei ha spento la funzione di nebulizzazione calda, dalle bocchette di uscita fuoriesce nebbia fredda.



Tasto di umidità – Con questo tasto Lei può regolare manualmente l'umidità ambientale. Con 5% intervalli Lei può programmare un valore tra 40% e 80%. L'apparecchio rileva l'umidità ambientale momentanea, porta questa al valore regolato e la mantiene costante.

Un esempio di impiego: quando Lei regola un'umidità ambientale di 50%, l'apparecchio esamina l'umidità ambientale. Se l'umidità ambientale dovesse trovarsi sotto il 50%, l'umidificatore si mette in funzione. Se l'umidità ambientale dovesse trovarsi al di sopra dei 50%, l'apparecchio blocca il suo funzionamento.

L'apparecchio è dotato di un igrostatò, che garantisce un mantenimento permanente dell'umidità da Lei programmata. L'igrostatò misura con intervalli di 3–5 minuti continuamente l'umidità. Se l'umidità effettiva dovesse cadere sotto il 4% del valore da Lei programmato, l'apparecchio si accende. Questa tolleranza è scelta consapevolmente, per evitare un accensione e spegnimento continuo ed inopportuno dell'apparecchio. Per questo il Suo apparecchio è così programmato, che il tempo tra due processi di accensione dura almeno 3 minuti.

Nel nostro esempio questo significherebbe: Se l'umidità ambientale cadesse sotto il 46% (questo valore è più alto del 4% di tolleranza), l'apparecchio si accenderebbe al più tardi dopo 3–5 minuti e riportando di nuovo l'umidità al 50%.

OSSERVA: Se l'apparecchio viene acceso (uguale, se l'alimentazione di corrente è stata interrotta o no), l'umidificatore si metterà in ogni caso in funzione per circa 1 minuto, per misurare l'umidità ambientale attuale, anche se l'umidità ambientale effettiva dovesse trovarsi al di sopra del valore regolato. Dopo questo tempo l'apparecchio continuerà ad umidificare – se il valore nel nostro esempio dovesse trovarsi al di sotto del 50% – oppure fermerà la funzione di umidificazione – se nel nostro esempio il valore dovesse trovarsi sopra il 50%.

FUNZIONE MEMORY:

Se viene acceso l'umidificatore e l'alimentazione elettrica, dall'ultima programmazione, non è stata interrotta, il valore regolato resta programmato e l'apparecchio umidificherà l'aria ambientale fino a questo valore che è stato regolato per ultimo.

Se l'alimentazione elettrica è stata interrotta, il valore dell'umidità programmato è cancellato. In questo caso l'apparecchio umidifica fino al valore standard programmato da fabbrica del 55% e dovrebbe, quando Lei desidera un altro valore, essere di nuovo da Lei programmato.



Tasto nebbia calda – Con questo tasto Lei può regolare l'intensità per la nebbia calda. Più alta è la vaporizzazione calda, più caldo è il vapore e più alta la capacità di umidificazione con la nebbia calda. Lei ha quattro possibilità: nebulizzazione calda forte, nebulizzazione calda media, nebulizzazione calda bassa oppure la nebbia calda è spenta. In questo caso l'apparecchio funziona solo con nebbia fredda – anche qui sono regolabili tre gradi di umidificazione.



Tasto timer – Quando Lei preme questo tasto, Lei può accendere il timer. Premendo ogni volta la durata di impiego si prolunga di un'ora. Lei può regolare una durata di umidificazione tra 1 ora fino a 12 ore. La somma di tutte le cifre orarie apparse nel display, determinano la durata di impiego.

Osservare gentilmente il seguente:

- Il raggio di impiego del Suo umidificatore ha una temperatura tra 5°C e 45°C, l'umidità ambientale dovrebbe trovarsi sotto il 90%.
- Il Suo Ultrasonic Hybrid non è adatto per acqua, trapassata in un addolcitore per acqua funzionante con sale. La cartuccia decalcificante dell'umidificatore non può assorbire il sale, che ha come conseguenza un alone bianco intorno all'apparecchio. Se dovesse comunque crearsi un alone bianco, la capacità della cartuccia è esaurita. Questo accade prima o dopo a secondo della durezza dell'acqua. In questo caso cambiare gentilmente la cartuccia.
- La cartuccia decalcificante deve essere immersa in acqua per 24 ore prima dell'uso.
- Noi non consigliamo l'uso dell'apparecchio, quando la durezza della Sua acqua dovesse essere oltre 25°fH.
- Non aggiungere in ogni caso oli eterici o sostanze profumate nell'acqua!

ATTENZIONE: Se Lei rimette in funzione l'apparecchio dopo un lungo periodo, noi consigliamo in ogni caso, di pulire il serbatoio dell'acqua, il canale nebbia così come il vano nebulizzatore (vedi rubrica "pulizia").

▲ MESSA IN FUNZIONE

1. APPORTARE LA CARTUCCIA DECALCIFICANTE E VERSAMENTO DELL'ACQUA NEL SERBATOIO

- Eliminare il coperchio (2) con le bocchette di uscita (fig. 1).
- Alzare il serbatoio dell'acqua con l'aiuto del manico e girarlo (fig. 2).
- Svitare il coperchio del serbatoio dell'acqua (8) (fig. 3).
- Avvitare la cartuccia decalcificante, immersa precedentemente per 24 ore in acqua, in senso orario nella filettatura all'interno del coperchio (fig. 4).
- Riempire il serbatoio dell'acqua **completamente** con acqua corrente pulita e calda tra 10 °C–40 °C. **ATTENZIONE:** Non versare mai acqua (escluso la pulizia) direttamente nel vano del nebulizzatore, ma sempre nel serbatoio dell'acqua!
- Chiudere il serbatoio dell'acqua, girando il coperchio con la cartuccia decalcificante in senso orario. La guarnizione dovrebbe essere posizionata correttamente (fig. 5).
- Girare di nuovo il serbatoio dell'acqua ed inserirlo alla base, così che sia posizionato in modo corretto (fig. 6).

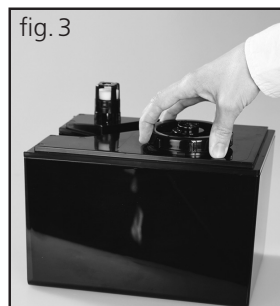
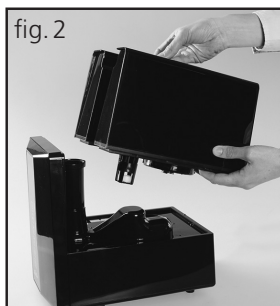

2. ACCENDERE L'APPARECCHIO

- Riappoggiare ora anche il coperchio con entrambi le bocchette di uscita nel serbatoio, precisamente nell'apparecchio. Esaminare se le bocchette di uscita siano posizionate correttamente.

OSSERVA: La bocchetta di uscita a due pezzi girevole di 360°, può essere sempre allineata individualmente per una distribuzione ottimale dell'umidità (fig. 7).

- Inserire la spina in una presa di corrente adeguata, un segnale risuona ed il Suo apparecchio si trova nella modalità stand-by.
- Premere il tasto ON/OFF, la spia LED-display si illumina ed il Suo apparecchio si attiva (fig. 8).
- Premere ora i tasti di funzione, dei quali Lei desidera la regolazione. Premendo nessun altro tasto, il Suo apparecchio funziona con il grado massimo a nebbia calda ed intensità \square (fig. 9).



3. ATTIVARE LA FUNZIONE AROMA

- Grazie alla spugna che si trova nel vano aroma, il Suo SOLIS Ultrasonic Hybrid può emanare un profumo gradevole.
- Estrarre lo scompartimento dell'aroma dalla base.
- Versare un po' di gocce di olio aromatico idrosolubile sulla spugna (fig. 10).
- Rimettere il vano aroma di nuovo nella base.
- Appena Lei accende il Suo umidificatore, la funzione aroma è anche attivata.
- Se Lei desidera bloccare di nuovo la funziona aroma, oppure il Suo apparecchio non dovesse essere in funzione per un periodo più lungo, estrarre la spugna dal vano, lavarla con un po' di sapone delicato e lasciarla completamente asciugare. Dopodiché inserirla di nuovo nello scompartimento. La spugna è, in linea di massima, sempre riutilizzabile.



ATTENZIONE: Non aggiungere in nessun caso oli eterici o profumi nel serbatoio, precisamente nell'acqua! Questi danneggerebbero il Suo apparecchio!

4. SPEGNERE L'APPARECCHIO

- Spegner l'apparecchio con il tasto ON/OFF.
- Staccare la spina dalla presa di corrente.
- Eliminare il serbatoio dell'acqua dalla base ed aprire il coperchio di chiusura. Svuotare l'acqua e lavare il serbatoio.
- Lasciare asciugare tutti i pezzi e riporre l'apparecchio.

5. SPEGNIMENTO AUTOMATICO CON IL SERBATOIO VUOTO

- Se l'apparecchio dovesse essere vuoto, un segnale acustico risuona, sul display appare il simbolo corrispondente e l'apparecchio si blocca automaticamente con l'umidificazione. In questo caso spegnere l'apparecchio con il tasto ON/OFF e **staccare la spina**. Lasciare raffreddare l'apparecchio prima che Lei riempi con acqua nuova (vedi pagina 47).
- **ATTENZIONE:** L'apparecchio e l'acqua che si trova nel vano del nebulizzatore possono essere molto bollenti. Quando Lei alza l'apparecchio subito dopo l'uso oppure estrarre il serbatoio dell'acqua, esiste il pericolo, che Lei può ustionarsi con l'acqua bollente!
- Fare attenzione che il serbatoio dell'acqua venga riempito sempre del tutto.

6. SPEGNIMENTO AUTOMATICO CON TEMPERATURE TROPPE ALTE

- Se dovesse trovarsi troppa o nessun acqua nel vano del nebulizzatore, oppure l'umidificatore fosse stato impiegato in modo sbagliato, il dispositivo di sicurezza contro il riscaldamento si attiva, un segnale acustico risuona e nel display si illumina la scritta "High temp.". L'apparecchio blocca automaticamente l'umidificazione dell'aria e si spegne completamente. In questo caso **staccare la spina di rete** e lasciare raffreddare l'apparecchio. Dopodiché gettare via l'acqua dal vano del nebulizzatore e riempire di nuovo completamente il serbatoio. L'apparecchio dovrebbe poi lasciarsi riaccendere. Se questo non dovesse essere il caso, il sensore del livello dell'acqua potrebbe essere danneggiato – in questo caso portare il Suo umidificatore presso il servizio SOLIS.
- **ATTENZIONE:** L'apparecchio e l'acqua che si trova nel vano del nebulizzatore possono essere molto bollenti. Quando Lei alza l'apparecchio subito dopo l'impiego oppure estrarre il serbatoio dell'acqua, esiste il rischio che Lei possa ustionarsi con l'acqua bollente!

▲ PULIZIA E MANUTENZIONE

1. PULIZIA DELL'APPARECCHIO E DEL SERBATOIO DELL'ACQUA

- Prima della pulizia spegnere sempre l'apparecchio e staccare la spina.
- Lasciare raffreddare completamente l'apparecchio.
- Pulire il serbatoio dell'acqua regolarmente (almeno una volta alla settimana) ed utilizzare a questo scopo acqua pulita. Se all'interno del serbatoio dell'acqua dovessero trovarsi calcificazioni, aggiungere all'acqua un decalcificante adatto all'umidificatore (per esempio SOLIPOL® forte) ed osservare le norme di utilizzo sul flacone.
- Pulire la parte esterna dell'apparecchio con un panno morbido ed umido e se necessario con un detergente per piatti delicato. Non immergere mai l'apparecchio nell'acqua e non spruzzare mai l'apparecchio con acqua od altri liquidi.
- **ATTENZIONE:** non utilizzare mai detersivi aggressivi o abrasivi oppure spugne abrasive. La plastica dell'apparecchio potrebbe essere danneggiata.

2. PULIZIA DEL NEBULIZZATORE, ELEMENTO DI RISCALDAMENTO, VANO NEBULIZZATORE E STUOIA DI FELTRO

ATTENZIONE: Lasciare sempre raffreddare completamente l'apparecchio, prima di pulire il nebulizzatore, l'elemento di riscaldamento ed il vano nebulizzatore!

- Gettare via l'acqua restante nell'apparecchio.
- Eliminare il canale nebbia con il tubo nebbia come segue:
- Estrarre il tubo nebbia, svitandolo in senso antiorario (figura 11).
- Tenere l'estremità superiore del canale nebbia e tirarlo via verso l'alto (figura 12+13).
- Pulire il vano nebulizzatore e l'elemento di riscaldamento con una spazzola morbida, pulire tutto con un po' di acqua ed asciugare infine con un panno.
- La stuoia di feltro bianca, che si trova sull'elemento di riscaldamento, può essere pulita con acqua pulita e un po' di detergente delicato.

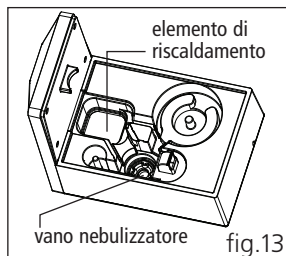
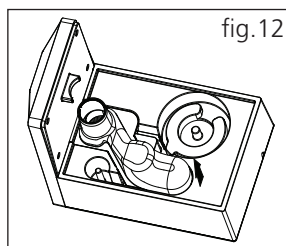
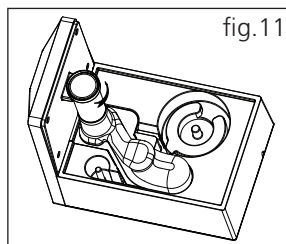

Se la Sua acqua dovesse essere così dura da produrre calcificazioni bianche nella resistenza e dentro il vano nebulizzatore nonostante la cartuccia decalcificante, Lei dovrebbe pulire entrambi con un po' di acqua e decalcificante.

- Aggiungere un po' di decalcificante adatto all'umidificatore (per esempio SOLIPOL® forte) nell'elemento di riscaldamento e nel vano nebulizzatore ed osservare le norme di utilizzo indicate nel flacone. Riempire poi il vano nebulizzatore e la resistenza con acqua; lasciare agire il tutto per 10–15 minuti.
- Dopodiché eliminare con una spazzola morbida il calcio.
- Lavare il vano nebulizzatore e l'elemento di riscaldamento due volte con acqua.
- Dopodiché apportare di nuovo il canale nebbia e tubo.

ATTENZIONE: Non versare acqua direttamente nel vano nebulizzatore, ad eccezione della pulizia.

Non utilizzare mai detersivi o spugne aggressivi e abrasivi – questi potrebbero graffiare la superficie e danneggiare il nebulizzatore.

3. CONSERVAZIONE

- Gettare via tutta l'acqua dal serbatoio e vano del nebulizzatore. Asciugare tutto l'apparecchio con un panno morbido. Lasciare aperto l'apparecchio – senza il serbatoio – fino a che sia completamente asciutto.
- Conservare l'apparecchio protetto dalla polvere, in un luogo asciutto, scuro e con buona circolazione di aria.

Lei necessita del seguente materiale per il Suo umidificatore

- Art.-Nr. 700.84 Cartuccia decalcificante
- Art.-Nr. 703.01 SOLIPOL® forte decalcificante
- La cartuccia decalcificante e il decalcificante SOLIPOL® forte può essere acquistata in negozi specializzati o presso Solis of Switzerland SA.
Telefono: 0848 804 884, Telefax: 0848 804 890
email: info@solis-onlineshop.ch oppure www.solis-onlineshop.ch
(Spedizione solo all'interno della Svizzera).

▲ RICERCA DEL PROBLEMA

PROBLEMA	POSSIBILE CAUSA	POSSIBILE SOLUZIONE
Non fuoriesce nebbia.	<p>La spina di rete non è inserita.</p> <p>Il tasto ON/OFF non è stato premuto.</p> <p>Il serbatoio dell'acqua è vuoto.</p> <p>Troppo poca acqua nel serbatoio.</p>	<p>Inserire la spina nella presa di corrente.</p> <p>Premere il tasto ON/OFF.</p> <p>Versare acqua nel serbatoio.</p> <p>Riempire il serbatoio con acqua.</p>
Odore sgradevole.	<p>Nuovo apparecchio.</p> <p>Acqua sporca o non fresca.</p>	<p>Estrarre il coperchio del serbatoio ed aprirlo per circa 12 ore e lasciarlo in un luogo fresco e buio.</p> <p>Pulire il serbatoio dell'acqua e riempirlo con acqua fresca.</p>
L'apparecchio è rumoroso.	<p>Il serbatoio non è stato posizionato bene.</p> <p>Troppo poca acqua nel serbatoio.</p> <p>L'apparecchio non sta dritto.</p>	<p>Inserire in modo corretto sulla base il serbatoio dell'acqua.</p> <p>Riempire il serbatoio con acqua.</p> <p>Posizionare l'apparecchio su un piano stabile e piatto.</p>
Il vapore fuoriesce intorno alla bocchetta di uscita.	Esiste uno spazio tra la fuoriuscita del vapore ed il serbatoio.	Immergere il coperchio con la bocchetta di uscita sotto l'acqua e rimetterlo di nuovo sulla base.
AVVERTIMENTO: Temperatura troppo alta (High temp.)	<p>Il livello dell'acqua nel vano del nebulizzatore è troppo alto perché è stata versata male l'acqua.</p> <p>Non si trova acqua nel vano del nebulizzatore, perché il sensore per il livello dell'acqua è danneggiato.</p> <p>Non si trova acqua nel vano del nebulizzatore, perché il serbatoio dell'acqua è vuoto.</p>	<p>Gettare via tutta l'acqua dal vano del nebulizzatore e posizionare di nuovo il serbatoio dell'acqua.</p> <p>Portare l'apparecchio presso un centro di servizio SOLIS.</p> <p>Riempire il serbatoio dell'acqua completamente con acqua calda (10°C–40°C).</p>

▲ DATI TECNICI

Modello num.	SH8410, tipo 7214
Denominazione prodotto	SOLIS Ultrasonic Hybrid Umidificatore
Tensione/Frequenza	220–240 V~ / 50/60 Hz
Potenza	30 Watt (nebulizzazione) 280 Watt (vaporizzazione)
Igrostato	40%–80%
Grandezza dell'ambiente adeguata	50 m ² / 120 m ³
Peso	ca. 2,45 kg
Dimensioni	ca. 19,5 × 29,5 × 30 cm (L × A × P)
Capacità serbatoio dell'acqua	6 l
Volume nebulizzatore massimo	600 ml/h

SMALTIMENTO



EU 2002/96/EC

Istruzioni per lo smaltimento del prodotto conforme alle prescrizioni secondo la direttiva EU 2002/96/EC

Alla fine del ciclo di vita, l'apparecchio non deve essere smaltito insieme ai rifiuti domestici. Lo stesso dovrà essere portato a un centro di raccolta rifiuti locale o a un rivenditore che provvederà al regolare smaltimento. Rispetto a uno smaltimento non conforme, lo smaltimento separato di apparecchi elettrici ed elettronici evita conseguenze negative per l'ambiente e per la salute e consente inoltre il recupero e il riutilizzo di componenti con un risparmio energetico e di materia prima notevole. Per richiamare l'attenzione sull'obbligo di smaltimento regolare dell'apparecchio, lo stesso è contrassegnato con un simbolo di un contenitore di rifiuti barrato.

Solis of Switzerland SA si riserva il diritto di apportare, in qualsiasi momento, modifiche tecniche ed estetiche nonché modifiche atte a migliorare il prodotto.



SOLIS HELPLINE:

091 802 90 10

(Solo per i clienti in Svizzera)

Questo articolo si contraddistingue per la sua lunga durata ed affidabilità. Se dovessero presentarsi dei problemi di funzionamento, non esiti a telefonarci. Spesso, un guasto si risolve senza complicazioni e in modo semplice con il consiglio giusto senza dovere spedire l'apparecchio per ripararlo. Siamo a Sua disposizione per consigli ed aiuto.

Conservare la confezione originale di questo articolo, in modo che Lei può utilizzarla per un eventuale e necessario trasporto o spedizione.

Solis of Switzerland SA

Solis-Haus • CH-8152 Glattbrugg-Zurigo • Svizzera
Telefono +41 44 874 64 54 • Fax +41 44 874 64 99
info@solis.ch • www.solis.ch • www.solis.com

▲ IMPORTANT SAFETY PRECAUTIONS

Please read through these operating instructions carefully before using your SOLIS Ultrasonic Hybrid, so that you can come acquainted with your appliance and can operate it safely.

At SOLIS we are very safety conscious. We design and manufacture consumer products with the safety of you, our valued customer, foremost in mind. In addition we ask that you exercise a degree of care when using any electrical appliance and adhere to the following precautions.

We thoroughly recommend that you keep these instructions and, if you pass the appliance on, that you also hand these instructions to the new owner.

- Remove and safely discard any packaging material and promotional stickers before using the appliance for the first time.
- Before using your appliance, check if the voltage indicated on the appliance matches the mains supply voltage.
- Never carry the appliance by the power cable and do not place it on the power cable.
- Never place the appliance on the edge of a table or worktop. The surface should be level, clean, solid, dry and moisture resistant.
CAUTION: Do not place the appliance on a moisture-sensitive surface, as the moist mist will quickly sink to the ground and moisture will set there. Deep-pile flooring is not suitable either.
- Never place the appliance near to or on a heater, oven or other electrical appliance. It must not come into contact with other heat sources, as this may lead to discolouring or deformation of the plastic components. Also, direct sunlight or extreme cold temperatures should be avoided.
- Do not operate the appliance in wet rooms and moist environments like bathrooms or swimming baths. Risk of electrocution and fire!
- Keep the appliance clear of walls, furniture, curtains and other heat or steam sensitive materials. Keep a minimum 20 cm of space on all sides of the appliance. Do not touch appliance parts during operation. When the warm mist function is activated, you should not get too close to the warm mist.
- Always make sure that the appliance is correctly assembled before plugging it into the mains and using it.
- Never operate the appliance without water. **CAUTION:** Only remove the water tank when the appliance is switched off and cooled down. Only switch on the appliance when the filled water tank has been remounted. The water tank should be removed before moving the appliance.
- When filling the tank, only use fresh, lukewarm water (10°C to 40°C). **Completely** fill the water tank with water. Never put additives such as essential oils or perfumes into the water. We recommend that you do not use the appliance if your water hardness is over 25°FH.

- Unwind the power cord fully before use.
- Do not let the cord hang over the edge of a table or counter or touch hot surfaces.
- Do not use the appliance for anything other than its intended purpose as described in this booklet. Do not use outdoors.
- When lifting or moving the appliance, please always carry it by the base. Do not shake or throw the appliance, this could damage it and cause it to leak.
- Do not operate the appliance on an inclined surface and do not move the appliance while it is in operation.
- Also, the appliance, when filled with water, should be kept upright at all times.
- Only use with the provided accessories, incorrect accessories can lead to damage of the appliance.
- In order to avoid electric shock, do not use the appliance if the supply cord or plug are damaged or the appliance is otherwise faulty, dropped or damaged. Do not operate if damaged in any way or after the appliance malfunctions, never attempt repairs yourself. Immediately cease use of the appliance and take it to SOLIS or a SOLIS approved service center for examination, repair or adjustment.
- Never put sharp or pointed objects and tools into the appliance openings. The appliance may become damaged – danger of electric shock!
- We recommend the use of a residual current device (RCD safety switch) to ensure additional protection during the use of electrical appliances. It is advisable to use a safety switch with a rated residual operating current of 30 mA maximum. For professional advice consult an electrician.
- Persons with reduced physical, sensory or mental capacities (including children) or uninformed and inexperienced people are not permitted to use the SOLIS Ultrasonic Hybrid, unless they are supervised by a person responsible for their safety or are instructed by this person exactly how to use the appliance.
- Children must be supervised, so that they do not play with the appliance.
- Close supervision is necessary when the appliance is used by or near children.

 TO PROTECT AGAINST ELECTRIC SHOCK, DO NOT IMMERSE THE HUMIDIFIER, POWER CORD OR POWER PLUG IN WATER OR ALLOW MOISTURE TO COME IN CONTACT WITH THESE PARTS.

- The use of accessory attachments not recommended by SOLIS may result in fire, electric shock or injury to persons.
- The appliance should be switched off and the plug should be pulled before moving, cleaning or storing the appliance, also before adding or removing parts. Let the appliance disconnected from the power cool down completely before cleaning.
- To disconnect from the wall outlet, first turn off the appliance then remove the power plug from the wall outlet.

- When the appliance is not in use, disconnect the power cord from the wall outlet.
- When not using the appliance for extended periods of time, always disconnect it from the power, empty out the remaining water and let it dry on the inside as well. Store the appliance in a dark, cool and well-circulated place.
- Only clean the appliance base with a soft damp cloth.
- Strictly follow the Cleaning instructions on pages 68 and 69.
- Do not use harsh abrasives or caustic cleaners when cleaning this appliance.
- Never place the appliance in a place where it could fall into water.
- Never take hold of an appliance that has fallen into water. Always take the plug out of the power socket before removing the appliance from the water.
- **This appliance is for household use only and not suitable for commercial use!**
- **Save these instructions.**

FUNCTIONS AND ADVANTAGES OF YOUR SOLIS ULTRASONIC HYBRID HUMIDIFIER

- Great air humidification capacity
- Cold and cold/warm mist mixture selectable
- Perfect nebulisation, evenly increases air moisture in the entire room
- Built-in humidity switch (humidistat)
- Aroma function
- Automatic-stop when water tank is removed or empty
- Built-in high-temperature-sterilisation of water for healthy air moisture

▲ APPLIANCE DESCRIPTION

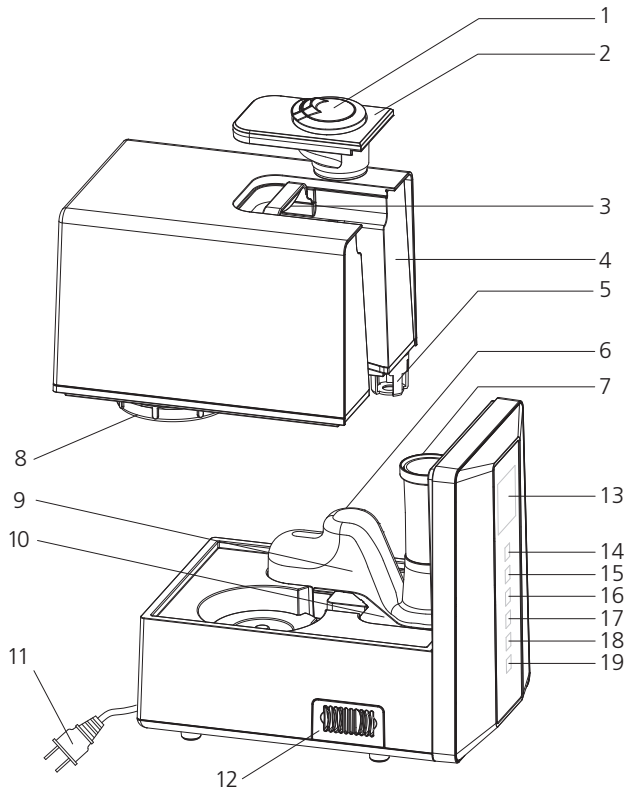

Part description







- | | | | |
|---|--|----|-------------------------|
| 1 | Outlet nozzles | 7 | Mist pipe |
| 2 | Cover with underlying tank handle | 8 | Water tank cap |
| 3 | Tank handle | 9 | Nebulisation unit cover |
| 4 | Water tank | 10 | Heating unit |
| 5 | Water tank sensor | 11 | Power cable |
| 6 | Mist duct; beneath, the nebulisation chamber is situated | 12 | Aroma compartment |

A small felt mat, like this one, is placed on the heating unit, reducing limestone deposits on the heating unit. Of course, the heating unit still has to be periodically cleaned (refer to „Cleaning“). The felt mat can be used multiple times. Regularly rinse it with clear water and some mild detergent to clean it from limestone (refer to „Cleaning“).





Control panel

- 13 LED display
- 14 ON/OFF switch 
- 15 AUTO button 
- 16 Humidification output button 
- 17 Air humidity button 
- 18 Warm mist button 
- 19 Timer button 

▲ THE LED-DISPLAY



These symbols indicate:

+1hr. **+2hr.** **+4hr.** **+5hr.** Time set using the timer button. Operation time can be set between 1 and 12 hours, pressing the button once will increase time by one hour. The display will state the 1, 2, 4 or 5 hours. Adding up these illuminated numbers will allow you to read off the set time.

1 **2** **3** Set air humidification capacity (cold mist).
3 settings can be selected

Indicates the user programmed resp. current air humidity. While programming the air humidity that is to be reached resp. maintained in the room, the display will flash. A few seconds after the last setting has been made, the display will illuminate permanently and display the current air humidity.

Empty water tank display.

Auto function is enabled.

Lowest warm mist level is set.

Intermediate warm mist level is set.

Highest warm mist level is set.

High temp.

Warning prompt for excessive temperature which has activated overheating protection. Should case the humidifier be damaged or wrongly operated, the heating or nebulisation units might overheat, causing the machine to switch off automatically - the prompt „High temp.“ will illuminate as a warning symbol. In this case, turn off the machine, **pull the power plug** and remove the water tank. Empty out the water in the nebulisation chamber (be careful, as this water might be hot). **Completely** fill up the water tank with fresh, luke-warm water (10°C–40°C) and place it back onto the appliance. Plug the power plug back into the outlet and turn the machine back on.

Set humidity

Programming mode for air humidity is activated.

▲ FUNCTION BUTTONS



ON/OFF switch – When plugging in the appliance, a signal will sound and the appliance will go to standby mode. When pressing the ON/OFF switch, the LED-display will illuminate and the appliance is operational. Pressing the ON/OFF switch once again will turn the appliance back to standby mode.



AUTO button – Pressing this button will turn the appliance to automatic mode. The appliance will register the current air humidity of the room and bring it to resp. maintain it constant between 55% and 68%.



Humidification capacity button – You can personally set nebulisation intensity – you can choose between three humidification/capacity levels: low [1], intermediate [2] and high [3]. Every touch of the button will change humidification capacity, the display will state the particular symbols [1], [2] or [3].
If you turn off the warm mist function the outlet nozzles will atomise cold mist.



Air humidity button – With this button you can manually set air humidity in the room. You can program any value between 40% and 80% in intervals of 5%. The appliance will register current air humidity of the room, bring it to the set value and maintain it constant.

An example: When you set air humidity to 50% the appliance will check ambient air humidity. If air humidity in the room is below 50%, the humidifier will begin operation. If air humidity is at or above 50%, the appliance will stop operation.

The appliance is equipped with a built-in humidity switch, guaranteeing that user programmed air humidity is permanently maintained. The humidity switch will continuously meter air humidity at intervals of 3–5 minutes. Should effective air humidity drop 4% below the value set by you, the machine will turn on. This tolerance is picked deliberately to keep the appliance from turning on and off frequently and disturbingly. This is also why your appliance is programmed so that time in between two turn-on processes is at least 3 minutes.

In our example this would mean: Should air humidity in the room drop below 46% (this value exceeds the tolerance of 4%), the appliance would turn back on not later than 3–5 minutes and return air humidity to 50%.

NOTE: When the appliance is turned on (regardless of whether the power supply has been disrupted or not) it will start operating for at least 1 minute to meter current air humidity, even if effective air humidity is above the set value. After that, the appliance will either keep operating - if the value is below 50%, as in our example - or discontinue operation - if the value is above 50%, as in our example.

MEMORY FUNCTION:

If the air humidifier is turned on and power has not been disconnected since last programming of air humidity, the programmed value is saved and the appliance will humidify the air of the room according to this last programmed value.

If the power supply has been disrupted, the previously programmed air humidity value is erased. In this case, the appliance will humidify to the manufacturer set standard value of 55%. Should you desire a different value the machine has to be user programmed anew.



Warm mist button – This button allows setting of the warm mist intensity. The higher the warm vaporisation, the warmer the steam and the higher the humidification capacity with warm mist will be. You have four different possibilities: High warm nebulisation, intermediate warm nebulisation, low warm nebulisation or disabled warm nebulisation. In this last case, the appliance will operate with cold mist only - here too, three different humidification levels can be set.



Timer button – Pressing this button will activate the timer. Each touch of the button will increase operation time by one hour. Humidification time can be set between 1 and 12 hours. The sum of all illuminated hour digits in the display gives the set operation time.

Please note the following:

- The operating range of your air humidifier is between 5 °C and 45 °C, air humidity in the room should be below 90%.
- Water that has been decalcified by a plant operating with salt is not suitable for your Ultrasonic Hybrid. The decalcifying cartridge of the humidifier can not absorb the salt, causing white deposits all over the machine. Should white deposits form anyway, the cartridge capacity has depleted. When this happens can vary, depending on water hardness. In this case please replace the decalcifying cartridge.
- The decalcifying cartridge has to be soaked in water for 24 hours before use.
- We do not recommend using this machine if your water hardness exceeds 25 °fH.
- Never add additives like essential oils or perfumes to the water!

CAUTION: When operating the machine after not using it for extended periods of time, we recommend cleaning of water tank, mist duct and nebulisation chamber in any case (see „Cleaning“ section).

▲ STARTING UP

1. MOUNTING DECALCIFYING CARTRIDGE AND FILLING THE TANK WITH WATER

- Remove cover (2) with outlet nozzles (fig.1).
- Use the handle to lift the water tank and turn it around (fig.2).
- Unscrew the cap (8) of the water tank (fig.3).
- Screw the decalcifying cartridge, pre-soaked in water for 24 hours, clock wisely into the threads in the inside of the cover (fig.4).
- **Completely** fill the water tank with fresh, 10°C–40°C warm tap water.
CAUTION: Always fill the water into the water tank, never pour it directly into the nebulisation chamber (except when cleaning).
- Close the water tank by clock-wisely turning the cap with the decalcifying cartridge on it. The sealing ring should be positioned correctly (fig.5).
- Turn the water tank back around and correctly replace it on it's base (fig.6).

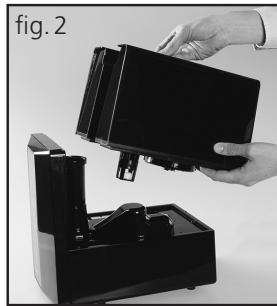

2. TURNING ON THE APPLIANCE

- Put back the cover with the two outlet nozzles on the water tank resp. the appliance. Check if outlet nozzles are positioned correctly.

NOTE: The two-part and fully rotating outlet nozzle can always be set individually for optimal humidity dispensation (fig. 7).

- Plug the power plug into a suitable power outlet. A signal will sound and your appliance is in standby mode.
- Press the ON/OFF switch. The LED display will illuminate and your appliance will start up (fig. 8).
- Now, press the function buttons you wish to activate. If you press no other button, your appliance will work with the highest warm mist setting and with nebulisation setting  (fig.9).



3. ACTIVATING THE AROMA FUNCTION

- Due to the sponge placed in the aroma compartment, your SOLIS Ultrasonic Hybrid can diffuse pleasant fragrance.
- Remove the aroma compartment from the base.
- Drizzle a few drops of water-soluble aroma oil onto the sponge (fig.10).
- Slide the aroma compartment back into the base.
- When you turn on your air humidifier, the aroma function will be activated.
- If you want to deactivate the aroma function, or should the appliance not be in use for extended periods of time, remove the aroma sponge from the compartment and wash it with a little of mild soap water. Let it dry completely before placing it back in the aroma compartment. Basically, the aroma sponge is reusable.



CAUTION: Never put additives like essential oils or perfumes into the tank resp. the water! This would cause damage to your appliance!

4. TURNING OFF THE APPLIANCE

- Turn off the appliance with the ON/OFF switch.
- Pull the power plug from the socket.
- Remove the water tank from the base and open the cap. Pour out the water and rinse the tank.
- Let all parts dry and store away the appliance.

5. AUTOMATIC SHUTDOWN WHEN WATER TANK IS EMPTY

- When the water tank is empty an acoustic signal will sound, the corresponding symbol will light up in the display and the appliance will automatically stop humidifying. In this case, turn off the appliance with the ON/OFF switch and **pull the power plug from the socket**. Let the appliance cool down before pouring in any more water (see page 65).
- **CAUTION:** The appliance and the water in the nebulisation chamber might be very hot. When lifting the appliance or removing the water tank right after operation you risk scalding yourself with the hot water!
- Ensure that the water tank is always **completely** refilled.

6. AUTOMATIC SHUTDOWN WHEN TEMPERATURES ARE TOO HIGH

- When the nebulisation chamber is overfilled or empty or when the air humidifier has not been operated properly, overheating protection is activated. An acoustic signal will sound and the display will state „High Temp.“. The appliance will automatically stop humidifying and shut down completely. In this case, **pull the power plug from the socket** and let the appliance cool down. Empty out the water in the nebulisation chamber and **completely** refill the tank. The appliance should be operational again. Should this not be the case, the water level sensor might be damaged. Please bring your air humidifier to a SOLIS service centre.
- **CAUTION:** The appliance and the water in the nebulisation chamber might be very hot. When lifting the appliance or removing the water tank right after operation you risk scalding yourself with the hot water!

▲ CLEANING AND MAINTENANCE

1. CLEANING CASING AND WATER TANK

- Always switch off the appliance and pull the power plug before cleaning.
- Let appliance cool down completely.
- Regularly clean the water tank using clean water (at least once a week). Should there be lime deposits in the water tank, add decalcifier suitable for air humidifiers to the rinse water (f.e. SOLIPOL® forte). Follow the directions on the bottle.
- Clean the outer side of the appliance with a soft, damp cloth and a little of mild washing-up liquid (when needed). Never dip the appliance in water and do not spray it with water or other liquids.
- **CAUTION:** Never use aggressive or corrosive cleaning agents or a rough sponge. The plastic casing might be damaged.

2. CLEANING NEBULISATION, HEATING UNIT, NEBULISATION CHAMBER AND FELT MAT

CAUTION: Always let the appliance cool down completely before cleaning nebulisation, heating unit and nebulisation chamber.

- Empty out the appliance.
- Remove mist duct and mist pipe as follows:
- Remove the mist pipe by turning it counter-clockwise (fig.11).
- Grab the upper end of the mist duct and pull it off in an upwards motion (fig.12+13).
- Clean the nebulisation chamber and heating unit with a soft brush and rinse with water. Then, dry both off with a cloth.
- The white felt mat lying on the heating unit can be cleaned with clear water and some mild detergent.

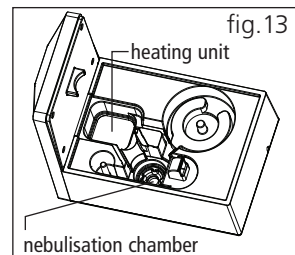
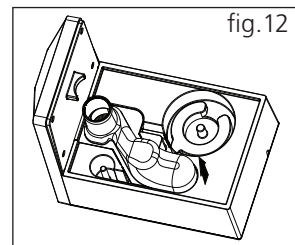
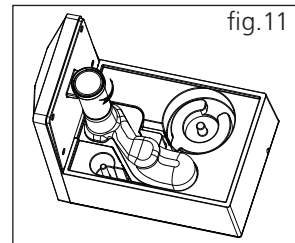

If your water is so hard that white lime deposits form at the heating unit and in the nebulisation chamber in spite of the decalcifying cartridge, you should clean both parts with water and decalcifier.

- Put a small amount of decalcifier suitable for air humidifiers (f.e. SOLIPOL® forte) on the heating unit and nebulisation chamber. Follow the directions on the bottle. Fill the nebulisation chamber and heating unit with water and allow to work for 10–15 minutes.
- Remove lime deposits with a soft brush.
- Rinse nebulisation chamber and heating unit twice with water.
- Remount mist duct and mist pipe.

CAUTION: Except when cleaning, never pour water directly into the nebulisation chamber!

Never use aggressive or abrasive cleaners or brushes - these might scratch the surface and damage the humidifier.

3. STORAGE

- Dry off the entire appliance with a soft cloth. Remove the water tank and allow the appliance to stand until it is completely dry.
- Store the appliance in a dry and dark place with good air circulation and protected from dust.

You require these supplies for your air humidifier:

- Art. no. 700.84 Decalcifying cartridge
- Art. no. 703.01 SOLIPOL® forte decalcifying agent
- The decalcifying cartridge and SOLIPOL® forte are available from good specialist retailers or from Solis of Switzerland Ltd.
Telephone: 0848 804 884, Telefax: 0848 804 890
email: info@solis-onlineshop.ch or www.solis-onlineshop.ch
(Shipping only in Switzerland).

▲ TROUBLESHOOTING

PROBLEM	POTENTIAL CAUSE	POTENTIAL RESOLUTION
No mist is diffused.	Power plug not plugged in. ON/OFF switch not pressed. Empty water tank. Not enough water in tank.	Plug in appliance. Press ON/OFF switch. Fill tank with water. Refill tank with water.
Unpleasant smell.	New appliance. Water dirty or not fresh.	Remove tank cap and allow open tank to stand in a cool and dark place for approx. 12 hours. Clean water tank, fill with fresh tap water.
Appliance is noisy.	Tank not positioned correctly. Not enough water in tank. Appliance positioned unevenly.	Correctly position tank on the base. Refill water in tank. Place appliance on solid and even ground.
Steam evaporates around the outlet nozzle.	Gap between steam outlet and water tank.	Dip cover and outlet nozzle in water and place it back on the base.
WARNING: High Temperature (High Temp.)	Too high water level in nebulisation chamber, caused by filling water improperly. No water in nebulisation chamber, caused by damaged water level sensor. No water in nebulisation chamber because water tank is empty.	Completely empty out nebulisation chamber and reposition water tank. Bring appliance to a SOLIS service centre. Completely fill water tank with lukewarm water (10°C–40°C).

▲ TECHNICAL SPECIFICATIONS

Model no.	SH8410, Type 7214
Product description	SOLIS Ultrasonic Hybrid Air Humidifier
Voltage/Frequency	220–240 V~ / 50/60 Hz
Output	30 watts (nebulisation) 280 watts (vaporisation)
Humidity switch	40%–80%
Suitable room size	50 m ² / 120 m ³
Weight	approx. 2,45 kg
Dimensions	approx. 19,5 × 29,5 × 30 cm (W × H × D)
Water tank capacity	6 l
Max. nebulisation capacity	600 ml/h

▲ DISPOSAL



EU 2002/96/EC

Information for correct disposal of the product in accordance with the European Directive 2002/96/EC

At the end of its working life this equipment must not be disposed of as an household waste. It must be taken to special local community waste collection centres or to a dealer providing this service. Disposing of electrical and electronic equipment separately avoids possible negative effects on the environment and human health deriving from an inappropriate disposal and enables its components to be recovered and recycled to obtain significant savings in energy and resources. In order to underline the duty to dispose of this equipment separately, the product is marked with a crossed-out dustbin.

Solis of Switzerland Ltd reserves the right to carry out technical and visual changes and modifications to improve the product at any time.



SOLIS HELPLINE:

091 802 90 10

(Only for customers in Switzerland)

This item stands out due to its long-life cycle and reliability. Despite this though, if a malfunction ever occurs, simply give us a call. Often a breakdown can be easily and quickly remedied with the right tip or technique without having to straight away send off the device for repair. We will give you all the advice and practical support you require.

Keep the original packaging in a safe place so that you may use it in the event that transportation or shipping of the product becomes necessary.

Solis of Switzerland Ltd

Solis-House • CH-8152 Glattbrugg-Zurich • Switzerland
Phone +41 44 874 64 54 • Fax +41 44 874 64 99
info@solis.ch • www.solis.ch • www.solis.com

▲ BELANGRIJKE VEILIGHEIDSVOORSCHRIFTEN

Leest u alstublieft de volgende veiligheidsvoorschriften voor gebruik van uw SOLIS Ultrasonic Hybrid aandachtig door, zodat u uw apparaat goed leert kennen en goed kunt bedienen.

Wij van SOLIS vinden uw veiligheid erg belangrijk. Al tijdens de ontwikkeling van het apparaat en ook later tijdens de productie houden wij de veiligheid van onze gewaardeerde klanten altijd in het oog. Toch moet u bij het gebruik van een elektrische apparaat altijd de volgende belangrijke veiligheidsvoorschriften in acht nemen.

We raden u aan om deze gebruiksaanwijzing goed te bewaren en bij eventuele overdracht van het apparaat deze ook te overhandigen aan de nieuwe eigenaar.

- Verwijder voorzichtig alle verpakkingsmaterialen en stickers voordat u het apparaat voor het eerst gebruikt.
- Controleer voor gebruik of de aangegeven spanning op het apparaat overeenkomt met uw netspanning.
- Houdt het apparaat niet via het snoer vast en trek niet aan het snoer. Zet het apparaat ook nooit op het snoer.
- Zet het apparaat tijdens gebruik nooit op de rand van een tafel of werkoppervlak. Het oppervlak moet vlak, schoon, stabiel, droog en waterbestendig zijn. **LET OP:** Zet het apparaat nooit op een vochtgevoelige ondergrond, omdat de vochtige nevel snel naar beneden zakt en daar vocht ontstaat. Ook hoogpolig tapijt is niet geschikt als ondergrond.
- Zet het apparaat nooit in de buurt van een oven of haard of andere elektrisch apparaat. Het mag niet in contact komen met andere warmtebronnen. Ook direct zonlicht of extreem koude temperaturen moeten vermeden worden. De plastic onderdelen kunnen anders verkleuren of vervormen.
- Gebruik het apparaat niet in vochtige ruimtes of omgevingen zoals een badkamer of zwembad. Gevaar voor stroomstoten en brand!
- Zet het apparaat niet in de buurt van wanden, meubels, gordijnen of andere warmte- of vochtgevoelige materialen. Houdt een minimum afstand van 20 cm aan alle kanten van het apparaat vrij. Raak de onderdelen van het apparaat tijdens het gebruik niet aan. Als de warme nevel stand actief is, ga dan uit de buurt van de warme nevel.
- Controleer altijd of het apparaat correct opgebouwd is voordat u de stekker in het stopcontact doet en gaat gebruiken.
- Gebruik het apparaat nooit zonder water. **LET OP:** Verwijder het waterreservoir alleen als het apparaat uit staat en afgekoeld is en zet het apparaat pas weer aan als het waterreservoir gevuld en juist teruggeplaatst is. Verwijder het waterreservoir, voordat u het apparaat verplaatst.

- Gebruik alleen vers, lauw leidingwater voor het vullen van het reservoir (10°C tot 40°C). Vul het reservoir **volledig** met water. Doe nooit toevoegingen zoals essentiële oliën of parfum in het water. Gebruik het apparaat niet bij een waterhardheid van meer dan 25°FH.
- Rol het snoer voor gebruik helemaal uit.
- Laat het snoer niet over tafelranden hangen en let er op dat het niet in contact komt met warme oppervlakten.
- Gebruik het apparaat alleen zoals in deze gebruiksaanwijzing beschreven staat. Gebruik het apparaat niet buiten.
- Pak het apparaat vast bij de basis als u deze apparaat optilt of verplaatst. Schud of gooi het apparaat nooit. Het kan beschadigen en niet meer goed afsluiten.
- Neem het apparaat nooit op een hellend oppervlak in gebruik en verplaatst het niet tijdens gebruik.
- Draai het met water gevulde apparaat niet om.
- Alleen meegeleverde accessoires gebruiken. Verkeerde accessoires kunnen het apparaat beschadigen.
- Gebruik het apparaat niet, wanneer het snoer of de stekker beschadigd is of als het apparaat een storing aangeeft, gevallen is of anderszids beschadigd is. Dit om een stroomstoot te voorkomen mijden. Voer nooit zelf reparaties uit, maar breng het apparaat naar SOLIS of naar een door SOLIS erkend servicecentrum, om het te laten controleren, repareren of mechanisch of na te kijken.
- Nooit scherpe of spitse objecten en gereedschap in de openingen van het apparaat doen. Het apparaat kan beschadigd worden, met (als gevolg) gevaar voor stroomstoten!
- We raden het gebruik van een aardlekschakelaar aan, om een extra zekerheid van het gebruik van elektrische apparatuur te waarborgen. Het is raadzaam, een veiligheidsschakelaar van maximaal 30 mA te gebruiken. Vakkundig advies vindt u bij uw elektricien.
- Personen met beperkte psychische, sensorische of intellectuele capaciteit (ook kinderen) of onwetende en onervaren personen mogen de SOLIS Ultrasonic Hybrid niet gebruiken, tenzij door een bevoegd persoon toezicht wordt gehouden of diegene exact instrueert over hoe het apparaat gebruikt dient te worden.
- Er moet op toegezien worden, dat kinderen niet met het apparaat spelen.
- Toezicht is nodig, als het door kinderen of in de buurt van kinderen gebruikt wordt.

⚠ OM EEN STROOMSTOOT TE VOORKOMEN MAG U DE LUCHTBEVOCHTIGER, HET SNOER OF DE STEKKER NOOIT IN HET WATER LEGGEN OF MET VLOEISTOFFEN IN AARAKING LATEN KOMEN.

- Het gebruik van accessoires, die niet uitdrukkelijk door SOLIS aanbevolen worden, kunnen vuur, stroomstoten of persoonlijk letsel veroorzaken.
- Zet het apparaat altijd eerst uit en haal de stekker uit het stopcontact, voordat u het apparaat verplaatst, onderdelen aanbrengt of weghaalt of het apparaat wilt schoonmaken of opbergen. Laat het apparaat dat u van het stroom heeft afgehaald ook eerst volledig afkoelen, voordat u deze gaat schoonmaken.

- Als u de stekker uit het stopcontact wilt halen, moet het apparaat altijd eerst worden uitgezet. Pas dan kan de stekker uit het stopcontact worden gehaald.
- Haal altijd de stekker uit het stopcontact als het apparaat niet in gebruik is.
- Als u het apparaat langere tijd niet gebruikt, haal deze dan altijd van de netspanning af, gooi het overtollige water weg en laat ook de binnenkant goed drogen. U kunt het apparaat het beste op een donkere, koele plek met een goede luchtcirculatie bewaren.
- De basis van het apparaat alleen met een droge of iets vochtige doek afnemen.
- Volg de reinigingsvoorschriften op de pagina's 86 en 87 van deze gebruiksaanwijzing.
- Gebruik geen agressieve of bijtende schoonmaakmiddelen.
- Plaats het apparaat nooit zo, dat het in het water zou kunnen vallen.
- Grijp nooit naar een apparaat dat in het water gevallen is. Haal de stekker uit het stopcontact, voordat u het uit het water haalt.
- **Het apparaat is alleen voor gebruik in huis bedoeld en niet voor commerciële doeleinden.**
- **Bewaar deze gebruiksaanwijzing goed.**

DE FUNCTIES EN VOORDELEN VAN UW SOLIS ULTRASONIC HYBRID LUCHTBEVOCHTIGER

- Grote luchtbevochtigingscapaciteit
- Keuze uit koude of een combinatie van koude met warme nevel
- Perfecte verneveling: verhoogt de luchtvochtigheid evenredig in de gehele ruimte
- Ingebouwde hygrostaat
- Aroma functie
- Automatische stop als het waterreservoir wordt verwijderd of leeg is
- Ingebouwde sterilisatie van het water op hoge temperatuur voor en gezonde luchtvochtigheid

▲ BESCHRIJVING VAN HET APPARAAT

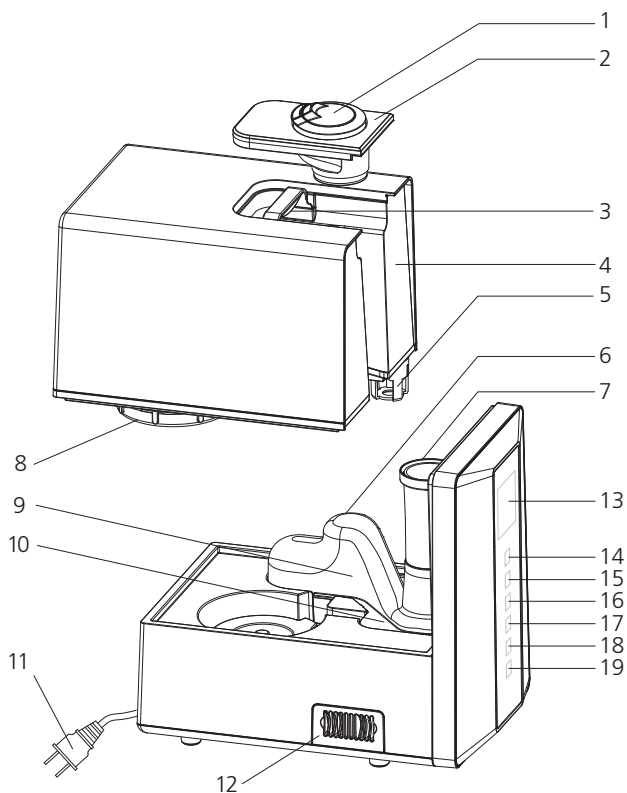

Beschrijving van de onderdelen





- | | | | |
|---|--|----|-------------------------------|
| 1 | Openingen voor de uittredende nevel | 7 | Nevelpijp |
| 2 | Afdichting met daaronder liggend het handvat van het reservoir | 8 | Deksel van het waterreservoir |
| 3 | Handvat van het reservoir | 9 | Afdichting van de vernevelaar |
| 4 | Waterreservoir | 10 | Verwarmingselement |
| 5 | Sensor van het waterreservoir | 11 | Netsnoer |
| 6 | Nevelpijp; daaronder bevindt zich de vernevelkamer | 12 | Aromavak |

Op het verwarmingselement ligt een mat van vilt die de opbouw van kalk vermindert. Desondanks moet het verwarmingselement toch af en toe schoon gemaakt worden (zie hoofdstuk "Reiniging"). De viltten mat is herbruikbaar. Spoel deze regelmatig af met wat mild afwasmiddel om de kalk te verwijderen (zie hoofdstuk "Reiniging").





Bedieningspaneel

- 13 LED display
- 14 ON/OFF knop 
- 15 AUTO knop 
- 16 Knop voor het bevochtigingsvermogen 
- 17 Knop voor de luchtvochtigheid 
- 18 Knop voor warme nevel 
- 19 Timer knop 

▲ DE LED DISPLAY



Deze symbolen betekenen:

Gekozen tijdsinstelling via de timer knop. In te stellen keuze van 1 tot 12 uur. Iedere keer dat er op de knop wordt gedrukt wordt de bedrijfstijd met 1 uur verlengt. In de display lichten de uren 1, 2, 4 of 5 op. De ingestelde tijd is de som van het aantal uren dat oplicht.

Gekozen instelling voor het bevochtigingsvermogen (koude nevel). Er zijn 3 keuze instellingen.

Weergave van de gewenste resp. effectieve luchtvochtigheid. Tijdens het programmeren van de luchtvochtigheid die in de ruimte bereikt resp. constant gehouden moet worden, knippert deze weergave. Als er een aantal seconden daarna geen invoer meer plaats vindt, dan licht deze weergave constant op en toont de effectieve luchtvochtigheid.

Aanduiding **watertank leeg.**

Automatisch functie is ingesteld.

Laagste warme nevel stand is ingesteld.

Middelste warme nevel stand is ingesteld.

Hoogste warme nevel stand is ingesteld.

Waarschuwingaanduiding voor een te hoge temperatuur, waar- door de beveiliging tegen oververhitting geactiveerd is. Mocht de luchtbevochtiger beschadigd zijn of verkeerd zijn bediend, dan kan het verwarmingselement of de vernevelaar oververhit raken en dan schakelt het apparaat automatisch uit – als waarschuwingssymbool licht dan de aanduiding "High temp." op. Zet het apparaat in dit geval uit, **haal de stekker uit het stopcontact** en verwijder het waterreservoir. Verwijder het water in de vernevelkamer (wees voorzichtig, het water kan heet zijn). Vul het waterreservoir **volledig** met vers, lauwwater (10°C– 40°C) en plaats deze weer op het apparaat. Doe de stekker in het stopcontact en zet het apparaat weer aan.

Activeert de programmeermodus voor de luchtvochtigheid.

▲ DE FUNCTIEKNOPPEN



ON/OFF knop – Zodra de stekker in het stopcontact zit, klinkt er een signaal en schakelt het apparaat in de Stand-by modus. Als u op de ON/OFF knop drukt, dan licht de LED display op en is het apparaat bedrijfsklaar. Drukt u nog een keer op de ON/OFF knop, dan gaat het apparaat weer naar de Stand-by modus.



AUTO knop – Als u op deze knop drukt, dan gaat het apparaat naar de automatische modus. Het apparaat meet de huidige luchtvochtigheid in de kamer en brengt of houdt de luchtvochtigheid constant tussen de 55% en 68%.



Knop voor het bevochtigingsvermogen – U kunt de intensiteit voor het nevelen zelf instellen - u heeft de keus tussen drie bevochtigings/vermogenstanden: laag [1], middel [2] en hoog [3]. Door te drukken verandert het bevochtigingsvermogen, op de display licht het overeenkomstige symbool [1], [2] of [3] op. **Als u de functie voor warme nevel uit heeft staan, dan komt er koude nevel uit de openingen voor uittredende nevel.**



Knop voor luchtvochtigheid – Met deze knop kunt u de luchtvochtigheid in de ruimte handmatig instellen. U kunt in intervallen van 5% een waarde tussen de 40% en 80% instellen. Het apparaat meet de huidige luchtvochtigheid in de ruimte, brengt het vervolgens naar de ingestelde waarde en houdt deze constant.

Een voorbeeld: Als u een luchtvochtigheid instelt van 50%, dan controleert het apparaat de vochtigheid in de ruimte. Als de luchtvochtigheid minder dan 50% is, dan gaat de luchtbevochtiger aan. Als de luchtvochtigheid 50% of hoger is, dan stopt het apparaat.

Het apparaat beschikt over een ingebouwde hygrostaat, die een continue instandhouding van de door u geprogrammeerde luchtvochtigheid garandeert. De hygrostaat meet constant de luchtvochtigheid in intervallen van 3–5 minuten. Zodra de luchtvochtigheid zakt tot 4% onder de door u geprogrammeerde waarde, dan gaat het apparaat automatisch aan. Deze tolerantie is bewust zo gekozen om te voorkomen dat deze op een storende manier telkens aan en uit gaat. Daarom is het apparaat ook zo ontworpen, dan de tijd tussen de twee momenten dat het apparaat aan gaat ten minste 3 minuten is.

In ons voorbeeld betekent dit: Zodra de luchtvochtigheid in de ruimte onder de 46% komt (deze waarde is hoger dan de 4% tolerantie), dan gaat het apparaat op zijn laatst 3–5 minuten later weer aan en brengt de luchtvochtigheid opnieuw naar 50%.

OPMERKING: Als het apparaat opnieuw aangaat (of de stroomtoevoer nu onderbroken is geweest of niet) dan zal de luchtbevochtiger in ieder geval ca. 1 minuut in werking treden om de huidige luchtvochtigheid te meten, ook als de effectieve luchtvochtigheid in de ruimte boven de ingestelde waarde ligt. Na deze tijd zal het apparaat weer gaan bevochtigen – indien de waarde in het voorbeeld onder de 50% ligt – of stoppen als de waarde boven de 50% ligt.

MEMORY FUNCTIE:

Als de luchtbevochtiger aan staat en de stroomtoevoer sinds de laatste programmering van de luchtvochtigheid niet onderbroken is, dan blijft de geprogrammeerde waarde opgeslagen en zal het apparaat de lucht bevochtigen tot de laatste geprogrammeerde waarde

Is de stroomtoevoer onderbroken geweest, dan is de laatst geprogrammeerde waarde voor de luchtvochtigheid gewist. In dit geval bevochtigt het apparaat tot de standaardwaarde van 55% en moet u, indien u een andere waarde wenst, deze opnieuw programmeren



Warme nevel knop – Met deze knop kunt u de intensiteit voor de warme nevel instellen. Hoe hoger de warmteverdamper, hoe warmer de damp en hoe hoger ook het bevochtigingsvermogen met warme nevel. U heeft vier mogelijkheden: hoge warmteverneveling, middelmatige warmteverneveling, lage warmteverneveling of de warme nevel is uitgeschakeld. In dit geval werkt het apparaat alleen met koude nevel - hier zijn ook drie bevochtigingsstanden in te stellen.



Timer knop – Als u deze knop indrukt, dan kunt u de timer aanzetten. Iedere druk op de knop verlengt de bedrijfstijd met een uur. U kunt een bevochtigingsduur van 1 tot 12 uur instellen. De ingestelde tijd is de som van alle opgelichte uren op de display tezamen.

Let alstublieft op het volgende:

- Het bereik van uw luchtbevochtiger ligt bij een temperatuur tussen 5°C en 45°C, de vochtigheid in de ruimte moet lager dan 90% zijn.
- Uw Ultrasonic Hybrid is niet geschikt voor water dat ontkalkt is met een ontkalkingsinstallatie op basis van zout. De ontkalkingspatronen van de luchtbevochtiger kunnen het zout niet absorberen, waardoor een witte aanslag rondom het apparaat ontstaat. Mocht er zich toch een witte aanslag ontstaan, dan is de maximale capaciteit van het ontkalkingspatroon bereikt. Dit kan, afhankelijk van de hardheid van het water, vroeger of later gebeuren. Vervang in dit geval het ontkalkingspatroon.
- Het ontkalkingspatroon moet voor gebruik eerst 24 uur in water worden gelegd.
- Wij raden het gebruik van dit apparaat af als de hardheid van uw water hoger is dan 25 °fH.
- Voeg nooit toevoegingen zoals essentiële oliën of parfum toe aan het water!

LET OP: Als u het apparaat na lange tijd weer gebruikt, dan raden wij u aan om in ieder geval het waterreservoir, het vernevelkanaal en de vernevelkamer van tevoren schoon te maken (zie hoofdstuk "Reiniging").

▲ GEBRUIK

1. ONTKALKINGSPATRONEN AANBRENGEN EN HET RESERVOIR MET WATER VULLEN

- Verwijder de deksel (2) met de openingen voor uittredende nevel (afb. 1).
- Haal het waterreservoir omhoog met behulp van het handvat draai deze om (afb. 2).
- Schroef de deksel van het waterreservoir (8) los (afb. 3).
- Schroef het ontkalkingspatroon, dat 24 uur in het water heeft gelegen, rechtsom op het schroefdraad aan de binnenzijde van de deksel (afb. 4).
- Vul het waterreservoir **volledig** met warm, vers leidingwater van tussen de 10°C en 40°C. **LET OP:** Vul nooit de vernevelkamer met water (tenzij u deze schoonmaakt), maar vul alleen het waterreservoir!
- Sluit het waterreservoir weer door de deksel met het ontkalkingspatroon rechtsom dicht te draaien. De afdichtingring moet juist gepositioneerd zijn (afb. 5).
- Draai het waterreservoir weer om en plaats deze terug op de basis, zodat deze juist geplaatst is (afb. 6).



2. APPARAAT AANZETTEN

- Plaats nu ook de deksel met de beide openingen voor nevel weer terug op het waterreservoir resp. het apparaat. Controleer of de openingen voor de nevel juist gepositioneerd zijn.

OPMERKING: De tweedelige en 360° draaibare openingen voor uittredende nevel kunnen altijd individueel uitgelijnd worden voor een optimale verdeling van het de nevel (afb.7).

- Stop de stekker in een juist stopcontact. Er klinkt een signaal en uw apparaat staat nu in de stand-by modus.
- Druk op de ON / OFF knop. De LED display licht op en uw apparaat start (afb. 8).
- Druk nu op de functieknoppen waarvan u de instelling wilt wijzigen. Drukt u verder niet op een knop, dan werkt uw apparaat in de hoogste warmte nevel stand in de nevel intensiteit [2] (afb. 9).



3. AROMA FUNCTIE ACTIVEREN

- Dankzij de spons in het aroma vak, kan uw SOLIS Ultrasonic Hybrid ook een aangename lucht verspreiden.
- Haal het aroma vak uit de basis.
- Voeg enkele druppels in water oplosbare aroma olie toe op de spons (afb.10).
- Schuif het aroma vak weer terug in de basis.
- Zodra u uw luchtbevochtiger aanzet is ook de aroma functie geactiveert.



- Mocht u de aroma functie weer willen stoppen, dan moet u het apparaat langere tijd niet gebruiken. Haal de spons voor het aroma uit het vak en was deze met wat mild afwaswater en laat deze helemaal drogen. Leg deze daarna weer in het aroma vak terug. De spons is daarna altijd weer opnieuw te gebruiken.

LET OP: Voeg nooit toevoegingen zoals essentiële oliën of parfum toe aan het waterreservoir of het water zelf! Hierdoor wordt het apparaat beschadigd!

4. APPARAAT UITZETTEN

- Zet het apparaat uit met de ON / OFF knop.
- Haal de stekker uit het stopcontact.
- Verwijder het waterreservoir van de basis en open de deksel. Leeg het reservoir en spoel deze om.
- Laat alle onderdelen drogen en berg het apparaat op.

5. AUTOMATISCHE UITSCHAKELING BIJ EEN LEEG WATERRESERVOIR

- Als het waterreservoir leeg is, dan klinkt er een geluidsignaal en op de display licht het overeenkomstige symbool op. Het apparaat stopt automatisch met bevochtigen. Zet het apparaat in dit geval uit met de ON/OFF knop en **haal de stekker uit het stopcontact**. Laat het apparaat afkoelen, voordat u deze opnieuw met water vult (zie pag. 83).
- **LET OP:** Het apparaat en het water in de vernevelkamer kan heet zijn. Als u het apparaat direct na gebruik optilt of het waterreservoir verwijderd, dan bestaat het gevaar dat u zich aan het hete water verbrandt!
- Let erop dat u het waterreservoir bij het navullen altijd volledig met water vult.

6. AUTOMATISCHE UITSCHAKELING BIJ TE HOGE TEMPERATURE

- Als er teveel of geen water in de vernevelkamer zit of als de luchtbevochtiger niet juist bediend wordt, dan wordt de beveiliging tegen oververhitting geactiveerd. Er klinkt een geluidsignaal en op de display licht de tekst "High Temp." op. Het apparaat stopt automatisch met bevochtigen en schakelt volledig uit. Haal in dit geval de **stekker uit het stopcontact** en laat het apparaat afkoelen. Gooi dan het water uit de vernevelkamer weg en vul het waterreservoir opnieuw **volledig** met water. Het apparaat kunt u daarna weer opnieuw aanzetten. Mocht dit niet het geval zijn, dan kan het zijn dat de sensor voor de waterstand is beschadigd – in dit geval dient u uw luchtbevochtiger naar een SOLIS service centrum te brengen.
- **LET OP:** Het apparaat en het water in de vernevelkamer kan erg heet zijn. Als u het apparaat direct na gebruik optilt of het waterreservoir verwijderd, dan bestaat het gevaar dat u zich aan het hete water verbrandt!

▲ REINIGING EN ONDERHOUD

1. REINIGING VAN DE BEHUIZING EN HET WATERRESERVOIR

- Voor de reiniging altijd eerst het apparaat uitzetten en de stekker uit het stopcontact halen.
- Laat het apparaat afkoelen.
- Reinig het waterreservoir regelmatig (tenminste een keer per week) en gebruik hiervoor schoon water. Mocht er binnenin het waterreservoir kalkafzettingen zijn, gebruik dan spoelwater met ontkalkingsmiddel dat geschikt is voor een luchtbevochtiger (zoals SOLIPOL® forte) en let daarbij op de op de fles aangegeven gebruiksvorschriften.
- Reinig de buitenkant van het apparaat met een zachte iets vochtige doek en indien nodig met wat mild schoonmaakmiddel. Doe het apparaat nooit in het water en besproei het apparaat niet met water of andere vloeistoffen.
- **LET OP:** Gebruik nooit agressieve of bijtende schoonmaakmiddelen of een schuurspons. De plastic behuizing kan hierdoor beschadigen.

2. REINIGING VAN DE VERNEVELAAR, HET VERWARMINGSELEMENT, DE VERNEVELKAMER EN DE VILTEN MAT

LET OP: Laat het apparaat altijd eerst volledig afkoelen, voordat u de vernevelaar, het verwarmingselement en de vernevelkamer gaat reinigen!

- Gooi het water dat nog in het apparaat aanwezig is weg.
- Verwijdert u het vernevelkanaal met vernevelpijp als volgt:
- Verwijder de vernevelpijp door deze er linksom af te schroeven (afb.11).
- Houdt het bovenste gedeelte van het vernevelkaneel vast en trek deze naar er naar boven vanaf (afb. 12+13).
- Maak de vernevelkamer en het verwarmingselement schoon met een zachte borstel, spoel de beide af met water en droog deze aansluitend met een doek.
- De witte viltten mat die op het verwarmingselement ligt kan met helder water en een beetje mild schoonmaakmiddel schoon gemaakt worden.

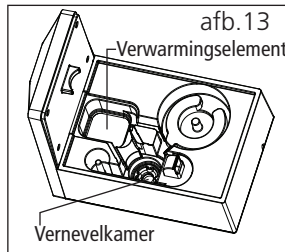
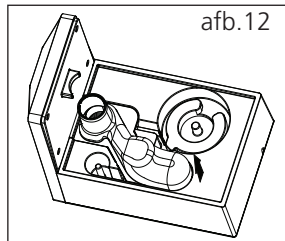
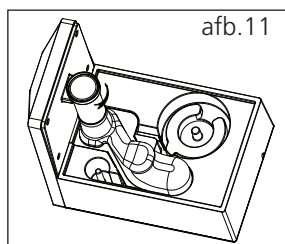

Mocht de hardheid van het water zo hoog zijn dat er ondanks de ontkalkingspatronen toch kalkafzettingen ontstaan op het verwarmingselement en de vernevelkamer, gebruik dan water met ontkalkingsmiddel om beide te reinigen.

- Doe een beetje ontkalkingsmiddel dat geschikt is voor luchtbevochtigers (zoals SOLIPOL® forte) op de vernevelkamer en het verwarmingselement en kijk hiervoor op de aangegeven gebruiksvorschriften op de fles. Vul dan de beide met water; laat alles 10 tot 15 minuten inwerken.
- Dan met een zachte borstel de kalk verwijderen.
- Spoel de vernevelkamer en het verwarmingselement twee keer met water.
- Daarna het vernevelkanaal en het vernevelpijp weer terugplaatsen.

LET OP: Doe nooit water in de vernevelkamer, tenzij dit voor het reinigen is!

Gebruik nooit agressieve of schurende schoonmaakmiddelen of sponzen – deze kunnen krassen op het oppervlak veroorzaken en de vernevelaar beschadigen.

3. OPBERGEN

- Gooi al het water uit het waterreservoir en uit de vernevelkamer weg. Droog het gehele apparaat met een zachte doek. Laat het apparaat net zolang open staan - met het waterreservoir ervan af - totdat deze echt helemaal droog is.
- Berg het apparaat op een droge en donkere plek met goede luchtcirculatie op en houdt het uit de buurt van stof.

Deze gebruiksartikelen heeft u nodig voor uw luchtbevochtiger:

- Art.nr. 700.84 ontkalkingspatronen
- Artikelnr. 703.01 SOLIPOL® forte ontkalkingsmiddel
- Het ontkalkingspatroon en de SOLIPOL® forte zijn verkrijgbaar bij de speciaalzaak of bij Solis of Switzerland AG.
Telefoon: 0848 804 884, Fax: 0848 804 890
email: info@solis-onlineshop.ch of www.solis-onlineshop.ch
(verzending alleen binnen Zwitserland).

▲ STORING ZOEKEN

PROBLEEM	MOGELIJKE OORZAKEN	MOGELIJKE OPLOSSINGEN
Er komt geen nevel uit het apparaat.	Netstekker zit niet in het stopcontact. ON/OFF knop is niet ingedrukt. Het waterreservoir is leeg. Er zit te weinig water in het reservoir.	Doe de netstekker in het stopcontact. Druk de ON/OFF knop in. Vul het waterreservoir met water. Vul het waterreservoir bij met water.
Onaangename geur.	Het is een nieuw apparaat. Het water is vuil of niet meer vers.	Haal de deksel van het reservoir en laat deze ca. 12 uur op een koele, donkere plaats open staan. Reinig het waterreservoir en vul deze met vers leidingwater.
Het apparaat is maakt veel geluid.	Het reservoir is niet juist geplaatst. Er zit te weinig water in het reservoir. Het apparaat staat niet vlak.	Plaats het reservoir op de juiste wijze op de basis. Vul het water in het reservoir bij. Plaats het apparaat op een vlakke, stabiele ondergrond.
Er komt damp rondom de openingen naar buiten.	Er zit een afstand tussen de uittrede van het stoom en het waterreservoir.	Doe de deksel met de uittrede voor stoom onder water en plaats deze opnieuw op de basis.
WAARSCHUWING: Hoge temperatuur (High Temp.)	De waterstand in de vernevelkamer is te hoog, omdat het water niet juist bijgevuld is. Er zit geen water in de vernevelkamer, omdat de sensor voor de waterstand is beschadigd. Er zit geen water in de vernevelkamer, omdat het waterreservoir leeg is.	Gooi al het water uit de vernevelkamer weg en plaats het waterreservoir opnieuw. Breng het apparaat naar een SOLIS servicecentrum. Vul het waterreservoir volledig met lauw water (10°C–40°C).

▲ TECHNISCHE GEGEVENS

Modelnr.	SH8410, Type 7214
Productbeschrijving	SOLIS Ultrasonic Hybrid Luchtbevochtiger
Spanning/frequentie	220–240 V~ / 50/60 Hz
Vermogen	30 Watt (verneveling) 280 Watt (verdamping)
Hygrostaat	40%–80%
Grootte van geschikte ruimte	50 m ² / 120 m ³
Gewicht	ca. 2,45 kg
Afmetingen	ca. 19,5 × 29,5 × 30 cm (b × h × d)
Capaciteit waterreservoir	6 l
Max. vernevelingsvolume	600 ml/uur

▲ VERWIJDERING



EU 2002/96/EC

Aanwijzingen voor het verwijderen van het product volgens EU-richtlijn 2002/96/EC

Doe het toestel na afdanking niet bij het normale huisvuil, maar lever het in op een plaatselijk afvalinzamelpunt of bij een leverancier die ervoor zorgt dat het toestel op de juiste manier wordt verwerkt. Door de gescheiden inzameling van elektrische en elektronische apparaten worden mogelijke negatieve gevolgen voor het milieu en de gezondheid voorkomen en is het mogelijk dat de componenten worden hergebruikt resp. gerecycled, waardoor er veel energie en grondstoffen worden bespaard. Om de verplichting om het toestel volgens de voorschriften te verwijderen, duidelijk onder de aandacht te brengen, is hiernaast het symbool van een doorgekruiste afvalbak afgebeeld.

Solis of Switzerland AG behoudt zich te allen tijde het recht voor van technische en optische wijzigingen en modificaties ter verbetering van haar producten.



SOLIS HELPLINE:

091 802 90 10

(Alleen voor klanten in Zwitserland)

Dit apparaat heeft een zeer lange levensduur en is erg betrouwbaar. Komt het toch voor dat er een storing optreedt kunt u ons zonder meer bellen. Vaak is het probleem met een tip of met een trucje op te heffen, zonder dat u ons het apparaat hoeft te sturen. Wij adviseren u graag.

Bewaar de originele verpakking van dit product goed, zodat u deze voor een eventueel transport of verzending van het product gebruiken kan.

Solis of Switzerland AG

Solis-Haus • CH-8152 Glattbrugg-Zürich • Zwitserland
Telefoon +41 44 874 64 54 • Fax +41 44 874 64 99
info@solis.ch • www.solis.ch • www.solis.com

GARANTIE DE 2 ANS

(valable uniquement accompagnée de la preuve d'achat)

Nous accordons une garantie pour ce produit, si le défaut est imputable à un défaut de pièce ou main d'œuvre, sous réserve d'une utilisation et d'un entretien corrects. La garantie prend effet à la date inscrite sur la preuve d'achat, devant être jointe au produit. En cas d'utilisation professionnelle, la durée de la garantie est limitée à 12 mois. Les conditions de garantie détaillées sont disponibles sur le site www.solis.com.

SERVICE CLIENTÈLE

Pour toute réparation, les clientes et clients résidant en Suisse renvoient directement l'appareil à: Solis Produzione SA, Centro Solis, Via Penate 4, CH-6850 Mendrisio, Suisse. Il est recommandé de téléphoner avant tout retour d'appareil, car les dysfonctionnements peuvent souvent être résolus par nos experts à l'aide de quelques conseils et astuces. Hors de Suisse, les contacts spécifiques à chaque pays sont indiqués sur le site www.solis.com. Bien entendu, nous vous informons volontiers par téléphone. Vous pouvez nous contacter par téléphone aux numéros suivants:

Pour la Suisse: +41 91 802 90 10
Pour la Belgique: +32 2 808 35 82
Pour les autres pays: +41 44 874 64 84

2 ANNI DI GARANZIA

(valida solo con lo scontrino)

Sul presente prodotto assicuriamo una garanzia qualora sia dimostrabile che il guasto sia stato causato da un difetto di costruzione o dei materiali e qualora il prodotto sia stato impiegato correttamente e con la dovuta cura. La garanzia decorre dalla data di acquisto, per la quale fa fede lo scontrino di vendita che deve essere allegato all'articolo. In caso di utilizzo commerciale, il periodo di garanzia ammonta a 12 mesi. Le condizioni di garanzia dettagliate sono visionabili su www.solis.com.

SERVIZIO CLIENTI

I clienti residenti in Svizzera devono inviare gli articoli da riparare direttamente a: Solis Produzione SA, Centro Solis, Via Penate 4, CH-6850 Mendrisio, Svizzera. In ogni caso, prima di spedire l'apparecchio, è preferibile contattare telefonicamente il servizio clienti: spesso i problemi di funzionamento si possono risolvere facilmente con il consiglio o l'accorgimento giusto dei nostri specialisti. I clienti al di fuori della Svizzera devono visitare il sito www.solis.com per verificare i contatti specifici del proprio Paese. Ovviamente siamo disponibili a fornire informazioni anche telefonicamente; siamo raggiungibili ai seguenti numeri:

Per la Svizzera: +41 91 802 90 10
Per gli altri Paesi: +41 44 874 64 84

2 JAAR GARANTIE

(Alleen geldig met bewijs van aankoop)

Wij geven voor dit product garantie, indien het defect aantoonbaar het gevolg is van een materiaal- en/of constructiefout en bij juist handelen en onderhoud ontstaan is. De garantie begint op de verkoopdatum die vermeldt staat op het aankoopbewijs die bij het product meegegeven is. Voor commercieel gebruik geldt een garantietermijn van 12 maanden. Uitgebreide garantievoorwaarden kunt u vinden op www.solis.com.

KLANTENSERVICE

Het is altijd handig om te bellen voordat u het apparaat opstuurt, omdat storingen vaak snel en eenvoudig kunnen worden opgelost met een juiste tip of trucje van onze specialisten. Bezoek onze website www.solis.com voor landspecifieke contactgegevens. Uiteraard geven wij u deze informatie ook graag telefonisch. U kunt ons op de volgende telefoonnummers bereiken:

Voor Nederland: +31 85 4010 722
Voor België: +32 2 808 35 82
Voor overige landen: +41 44 874 64 84

2 JAHRE GARANTIE

(Nur mit Kassenbeleg gültig)

Wir leisten für dieses Produkt eine Garantie, wenn der Defekt nachweisbar infolge Material- und/oder Konstruktionsfehler und bei korrekter Behandlung und Pflege entstanden ist. Die Garantie beginnt mit dem Verkaufsdatum gemäss Verkaufsbeleg, welcher dem Artikel beizulegen ist. Bei gewerblichem Gebrauch beträgt die Garantiezeit 12 Monate. Die detaillierten Garantiebedingungen können Sie auf www.solis.com einsehen.

KUNDENDIENST

Kundinnen und Kunden in der Schweiz senden alle Reparaturen bitte direkt an: Solis Produzione SA, Centro Solis, Via Penate 4, CH-6850 Mendrisio, Schweiz. Ein Anruf vor dem Einsenden des Gerätes lohnt sich auf jeden Fall, da Funktionsstörungen mit dem richtigen Tipp oder Kniff unserer Spezialisten oftmals unkompliziert behoben werden können. Kundinnen und Kunden ausserhalb der Schweiz besuchen uns bitte auf www.solis.com für länderspezifische Kontaktdetails. Selbstverständlich geben wir Ihnen auch gerne telefonisch Auskunft. Sie erreichen uns unter folgenden Telefonnummern:

Für die Schweiz: +41 91 802 90 10
 Für Deutschland: 0800 724 0702
 Für Oesterreich: 0800 22 03 92

2 YEAR GUARANTEE

(Only valid with a till receipt)

We provide a guarantee for this product, if the defect has demonstrably arisen as a result of faults in the material or construction, and has arisen despite proper handling and care. The guarantee starts from the date of sale, as noted on the sales receipt, which must be enclosed with the item. For commercial use, the guarantee lasts for 12 months. The detailed guarantee conditions are available at www.solis.com.

CUSTOMER SERVICES

It is always worth calling us before sending in the product, as malfunctions can often be easily solved by the appropriate tip or trick from our experts. Please visit us at www.solis.com for country-specific contact details. Naturally, we would also be pleased to provide you with information over the phone. Please contact us via the following telephone numbers:

For Switzerland: +41 91 802 90 10
 For Germany: 0800 724 0702
 For Austria: 0800 22 03 92
 For the Netherlands: +31 85 4010 722
 For Belgium: +32 2 808 35 82
 For the other countries: +41 44 874 64 84

Bitte besuchen Sie uns auf

Rendez-nous visite sur

Visitate il nostro sito

Please visit us at

Bezoek onze website op

www.solis.com